



**Institut Valencià de la**



**memòria d'activitats 2008**

## ÍNDEX

<b>1. L'IVAJ DURANT EL 2008.....</b>	<b>5</b>
1.1. ORGANITZACIÓ I PERSONAL .....	5
1.1.1. ELS ÒRGANS DIRECTIUS DE L'IVAJ I EL CONSELL RECTOR.....	5
1.2. NORMATIVA I CONVENIS .....	10
1.2.1. CONVOCATÒRIES GESTIONADES.....	10
1.2.2. CONVENIS DE COL·LABORACIÓ .....	14
1.2.3. DICTÀMENS I INFORMES JURÍDICS.....	15
1.3. GESTIÓ DEL PRESSUPOST .....	17
<b>2. ACCIONS TRANSVERSALS.....</b>	<b>21</b>
2.1. INFORMACIÓ JUVENIL.....	21
2.1.1. EL CENTRE COORDINADOR DE DOCUMENTACIÓ I INFORMACIÓ JUVENIL–CCDIJ .....	21
2.1.2. ESPAIS JOVES.....	26
2.1.3. CENTRE D'INFORMACIÓ JUVENIL DELS SERVEIS DE L'IVAJ .....	29
2.1.4. XARXA VALENCIANA D'INFORMACIÓ JUVENIL .....	30
2.1.5. AJUDES A CENTRES D'INFORMACIÓ JUVENIL .....	30
2.2. MILLORA I OPTIMITZACIÓ DELS RECURSOS TECNOLÒGICS DE L'IVAJ .....	32
<b>3. INSTAL·LACIONS JUVENILS.....</b>	<b>34</b>
3.1. RESIDÈNCIES .....	34
3.2. ALBERGS I CAMPAMENTS .....	36
<b>4. SUPORT ALS PROCESSOS D'EMANCIPACIÓ DE LA POBLACIÓ JOVE.....</b>	<b>41</b>
4.1. OCUPACIÓ .....	41
4.1.1. PROGRAMA DE CREACIÓ D'EMPRESES JÓVENS .....	41
4.1.2. JOVEEMPLO .....	46
4.1.3. AJUDES PER A LA CREACIÓ D'EMPRESES .....	48
4.2. HABITATGE .....	50
4.2.1. PROGRAMA D'HABITATGE JOVE .....	50
4.2.2. PROGRAMA D'AJUDES ECONÒMIQUES PER AL LLOGUER D'HABITATGE .....	53
4.3. PROGRAMES D'INSERCIÓ SOCIAL .....	54
<b>5. FORMACIÓ. EDUCACIÓ EN VALORS. EDUCACIÓ PER A LA SALUT .....</b>	<b>56</b>
5.1. PROGRAMA DE FORMACIÓ D'ANIMADORS JUVENILS .....	56
5.1.1. CURSOS DE FORMACIÓ PERMANENT .....	57
5.1.2. JORNADES SOBRE EL JOC I L'HUMOR EN L'ANIMACIÓ JUVENIL.....	60
5.1.3. ACREDITACIÓ DE CURSOS DE FORMACIÓ BÀSICA.....	62

5.1.4. REVISTA ELECTRÒNICA "ANIMACIÓ" .....	63
5.1.5. ALTRES ACTIVITATS .....	64
5.1.6. DADES ESTADÍSTIQUES DE LES ACTIVITATS FORMATIVES 2008 .....	65
5.1.7. ACREDITACIÓ DE CURSOS DE FORMADOR/A D'ANIMADORS .....	67
5.1.8. CURSOS DE MONITOR/A DE TEMPS LLIURE INFANTIL I JUVENIL I D'ANIMADOR JUVENIL ORGANITZATS PER LES ESCOLES OFICIALS D'ANIMACIÓ JUVENIL .....	68
5.1.9. AJUDES A ASSOCIACIONS JUVENILS I ENTITATS PRESTADORES DE SERVEIS A LA JOVENTUT TITULARS D'ESCOLES DE FORMACIÓ D'ANIMADORS JUVENILS EN EL TEMPS LLIURE, RECONEGUDES I HOMOLOGADES PER LA GENERALITAT VALENCIANA .....	70
5.2. TELÈFON DE LA SEXUALITAT .....	71
5.3. CAMPANYA DE DONACIÓ DE SANG .....	73
5.4. EUROCURSOS .....	74
5.5. BEQUES PER A L'ESTUDI D'IDIOMES ADREÇADES A JÓVENS TREBALLADORS .....	77
<b>6. VOLUNTARIAT I ASSOCIACIONISME.....</b>	<b>81</b>
6.1. VOLUNTARIAT .....	81
6.1.1. CAMPS DE TREBALL .....	81
6.1.2. AJUDES PER AL FOMENT DEL VOLUNTARIAT JUVENIL .....	84
6.2. ASSOCIACIONISME .....	86
6.2.1. AJUDES PER AL FOMENT DE L'ASSOCIACIONISME .....	87
<b>7. PROMOCIÓ D'ACTIVITATS D'OCI I TEMPS LLIURE.....</b>	<b>89</b>
7.1. TURIVAJ .....	89
7.1.1. CREDENCIALS .....	90
7.1.2. BITLLETS D'AUTOBÚS .....	92
7.1.3. BITLLETS DE TREN .....	92
7.1.4. ASSEGURANCES DE VIATGE .....	93
7.1.5. CAMPANYES DE TURISME ACTIU I MULTIAVENTURA .....	93
7.1.6. CAMPANYA D'ESQUÍ .....	95
7.1.7. CURSOS D'IDIOMES .....	95
7.1.8. RESERVES EN ALBERGS JUVENILS IBN .....	97
7.2. OFERTA CONCERTADA .....	98
7.3. CARNET JOVE EURO <26 .....	102
7.4. PROGRAMA "CONEIX LA TEUA COMUNITAT VALENCIANA 2008" .....	104
<b>8. PROGRAMES EUROPEUS .....</b>	<b>106</b>
8.1. PROGRAMA JOVENTUT .....	106

8.1.1. ACTIVITATS RELACIONADES AMB LA GESTIÓ, L'ORGANITZACIÓ I EL DESPLEGAMENT DEL PROGRAMA JOVENTUT.....	109
8.1.2. TROBADES I ACTIVITATS DE FORMACIÓ .....	110
8.2. ACTIVITATS DE LA XARXA 10 REGIONS .....	112
8.3. PARTICIPACIÓ EN EL CONSELL EUROPEU DE JOVENTUT .....	114
<b>9. ACTIVITATS DE PROMOCIÓ CULTURAL.....</b>	<b>116</b>
9.1. FESTIVAL CINEMA JOVE 2008 .....	116
9.2. LA SENDA DEL POETA.....	117

# 1. L'IVAJ DURANT EL 2008

## 1.1. ORGANITZACIÓ I PERSONAL

### 1.1.1. ELS ÒRGANS DIRECTIUS DE L'IVAJ I EL CONSELL RECTOR

---

Després de les eleccions autonòmiques celebrades el 27 de maig de 2007, la titularitat dels òrgans directius de l'Institut Valencià de la Joventut va canviar, i va passar a detindre'n la Presidència (d'acord amb el que disposa l'article 5 de la Llei 4/89 de creació de l'IVAJ) el senyor Juan Gabriel Cotino Ferrer, que va ser nomenat conseller de Benestar Social i vicepresident tercer del Consell per Decret 8/2007, de 28 de juny, del president de la Generalitat.<sup>3</sup>

El senyor Adrián Ballester Espinosa va passar a ocupar el càrrec de director general de l'IVAJ mitjançant el nomenament conferit per Decret 110/2007, de 20 de juliol, del Consell, mentre que la Secretaria de l'IVAJ va recaure en la senyora Belen Hoyo Julia, per Resolució de 27 de setembre del conseller de Benestar Social.

Els membres del Consell Rector de l'IVAJ foren nomenats mitjançant la Resolució del Conseller de Benestar Social i President de l'Institut Valencià de la Joventut de 18 d'abril de 2008 (DOCV núm. 5767 de 21 de maig de 2008) i, mitjançant la Resolució de 2 de desembre de 2008, es nomena un membre del Consell Rector de l'IVAJ (DOCV núm. 5928 de 8 de gener de 2009). La composició del Consell Rector de l'IVAJ el 31 de desembre de 2008 era la següent:

#### **PRESIDÈNCIA DEL CONSELL RECTOR**

HNBLE. SR. JUAN GABRIEL COTINO FERRER, CONSELLER DE BENESTAR SOCIAL I VICEPRESIDENT TERCER DEL CONSELL

#### **VICEPRESIDÈNCIA DEL CONSELL RECTOR**

SR. ADRIAN BALLESTER ESPINOSA, DIRECTOR GENERAL DE L'IVAJ.

## **SECRETARIA DEL CONSELL RECTOR**

SRA. BELÉN HOYO JULIÁ, SECRETÀRIA DE L'IVAJ

## **VOCALIES**

SR. DAVID IGNACIO CALATAYUD CHOVER  
SECRETARI AUTONÒMIC DE FAMÍLIA I COORDINACIÓ SOCIAL  
CONSELLERIA DE BENESTAR SOCIAL

SRA. SONIA MORALES ARIZA  
DIRECTORA GENERAL DE COORDINACIÓ  
CONSELLERIA DE PRESIDÈNCIA

SR. JOSEP MARIA FELIP I SARDÀ  
DIRECTOR GENERAL D'IMMIGRACIÓ  
CONSELLERIA D'IMMIGRACIÓ I CIUTADANIA

SRA. IRENE RODRIGUEZ RODRIGO  
DIRECTORA GENERAL DE PREVENCIÓ, EXTINCIÓ D'INCENDIS I EMERGÈNCIES  
CONSELLERIA DE GOVERNACIÓ

SRA. M<sup>a</sup> JESÚS RODRIGUEZ ORTÍZ  
DIRECTORA GENERAL D'HABITATGE I PROJECTES URBANS  
CONSELLERIA DE MEDI AMBIENT, AIGUA, URBANISME I HABITATGE

SRA. MARTA VALSANGIACOMO GIL  
DIRECTORA GENERAL DE COMERCIALIZACIÓ  
CONSELLERIA D'AGRICULTURA, PESCA I ALIMENTACIÓ

SR. RICARDO BAYONA GIMÉNEZ  
SUBSECRETARI  
CONSELLERIA D'INDÚSTRIA, COMERÇ I INNOVACIÓ

SR. MANUEL ESCOLANO PUIG  
DIRECTOR GENERAL DE SALUT PÚBLICA  
CONSELLERIA DE SANITAT

SRA. AUXILIADORA HERNÁNDEZ MIÑANA  
DIRECTORA GENERAL D'EVALUACIÓ, INNOVACIÓ I QUALITAT EDUCATIVA I DE LA FORMACIÓ  
PROFESSIONAL  
CONSELLERIA D'EDUCACIÓ

SR. PEDRO JAVIER GARCÍA RIBOT  
DIRECTOR GENERAL D'ADMINISTRACIÓ AUTONÒMICA  
CONSELLERIA DE JUSTÍCIA I ADMINISTRACIONS PÚBLIQUES

SR. MATEO CASTELLÀ BONET  
DIRECTOR GENERAL DE L'ESPORT  
CONSELLERIA DE CULTURA I ESPORT

SR. FELIPE CODINA BELLES  
DIRECTOR GENERAL D'OCUPACIÓ I INSERCIÓ LABORAL  
CONSELLERIA D'ECONOMIA, HISENDA I OCUPACIÓ

SR. ANTONIO CEJALVO LAPEÑA  
DIRECTOR GENERAL D'ENERGIA  
CONSELLERIA D'INFRASTRUCTURES I TRANSPORTS

SR. JORGE JUAN MUÑOZ GIL  
SUBSECRETARI  
CONSELLERIA DE TURISME

SR. MANUEL MARTÍN SÁNCHEZ  
DIPUTAT  
DIPUTACIÓ DE CASTELLÓ

SRA. M<sup>a</sup> ASUNCIÓN PRIETO CANDELA  
DIPUTADA  
DIPUTACIÓ D'ALACANT

SR. MIGUEL BAILACH LUENGO  
DIPUTAT  
DIPUTACIÓ DE VALÈNCIA

SR. CARLES ESTEVE APARICIO  
PRESIDENT DEL CJC  
CONSELL DE LA JOVENTUT DE LA COMUNITAT VALENCIANA

SR. CARLOS CHOVA MORANT  
CONSELL DE LA JOVENTUT DE LA COMUNITAT VALENCIANA

SR. PABLO RUIZ LÓPEZ  
CONSELL DE LA JOVENTUT DE LA COMUNITAT VALENCIANA

SRA. LAURA CHORRO DIÉGUEZ  
REGIDORA DE JOVENTUT AJUNTAMENT D'ALACANT

SRA. CARMEN ALBERT PARDO  
REGIDORA DE JOVENTUT AJUNTAMENT DE CASTELLÓ

SRA. BEATRIZ SIMÓ CASTELLETS  
REGIDORA DE JOVENTUT AJUNTAMENT DE VALÈNCIA

SR. JOSÉ MANUEL CUTILLAS CONESA  
REGIDOR DE JOVENTUT AJUNTAMENT D'ORIHUELA

SR. JOSÉ MIGUEL MASANET CUTILLAS  
REGIDOR DE JOVENTUT AJUNTAMENT D'ELX

SR. JOSÉ MANUEL PIZANA BOJ  
DELEGAT DE JOVENTUT AJUNTAMENT DE TORREVIEJA

L'any 2008 el Consell Rector de l'IVAJ es va reunir el dia 30 d'octubre; entre d'altres punts, es va aprovar l'esborrany de l'avantprojecte de Llei de Joventut de la Comunitat Valenciana i la determinació del procediment d'elaboració del V Pla Jove Valencià (2009-2012)



## ORGANIGRAMA DE L'IVAJ

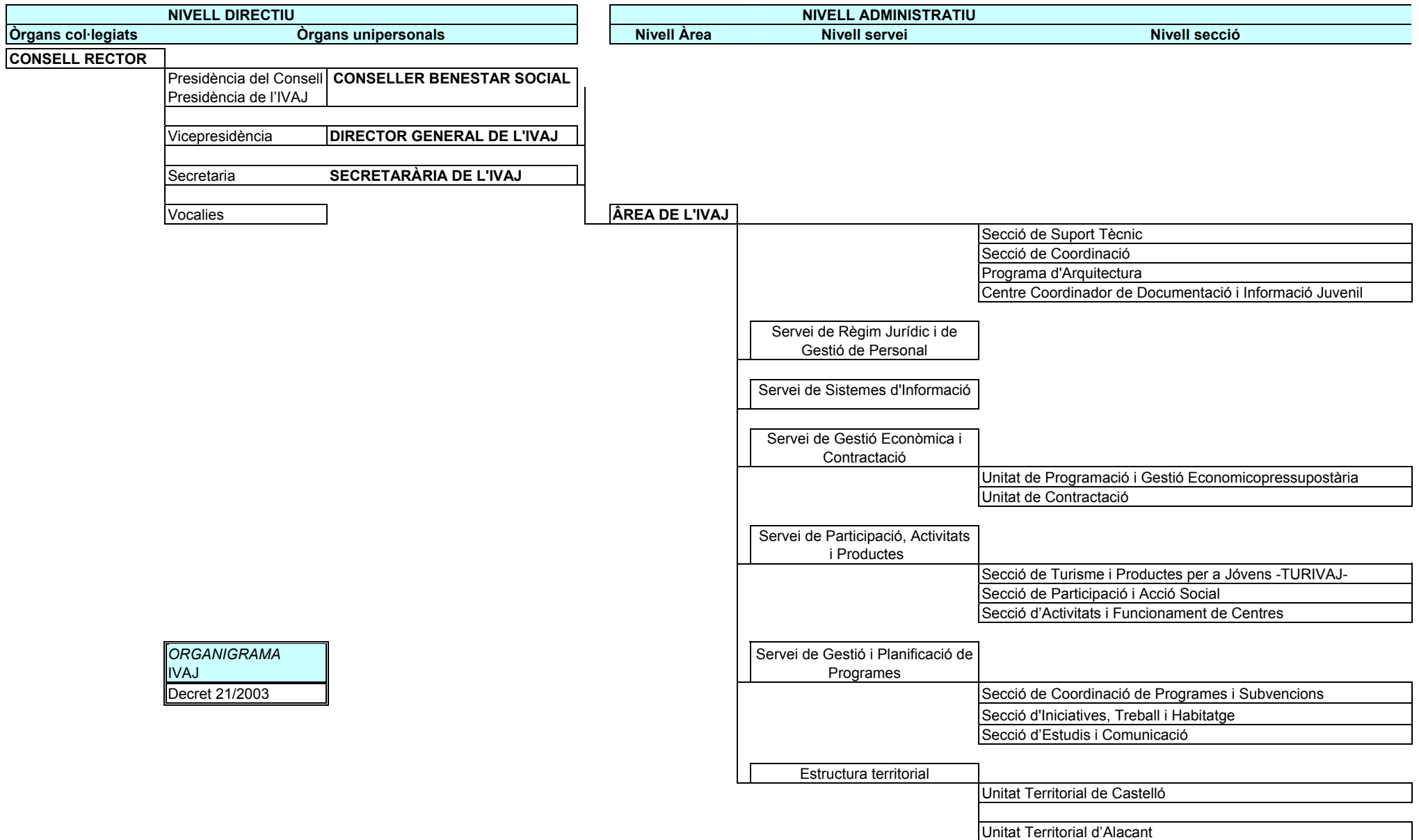

<b>ORGANIGRAMA</b>
<b>IVAJ</b>
Decret 21/2003

## 1.2. NORMATIVA I CONVENIS

### 1.2.1. CONVOCATÒRIES GESTIONADES

---

- ❑ ORDRE de 26 de novembre de 2007, de la Conselleria de Benestar Social, per la qual es convoquen beques per a la realització de cursos d'idiomes en països de la Unió Europea Eurocursos 2008 (DOCV núm. 5658, de 12.12.2007)
- ❑ RESOLUCIÓ de 27 de maig, del director general de l'Institut Valencià de la Joventut, per la qual s'adjudiquen beques per a la realització de cursos d'idiomes en països de la Unió Europea Eurocursos 2008. (DOCV núm. 5775 de data 02.06.2008)
- ❑ ORDRE de 26 de desembre de 2007, de la Conselleria de Benestar Social, per la qual es convoquen beques per a la realització de cursos d'idiomes, destinades a jòvens treballadors per al 2008 (DOCV núm. 5675, de 08.01.2008)
- ❑ RESOLUCIÓ de 23 de maig de 2008, del director general de l'Institut Valencià de la Joventut (IVAJ), per la qual s'adjudiquen beques per a la realització de cursos d'idiomes, destinades a jòvens treballadors. (DOCV núm. 5775, de 02.06.2008)
- ❑ RESOLUCIÓ de 9 de gener de 2008 del director general de l'Institut Valencià de la Joventut, per la qual es convoca la campanya de Camps de Treball Voluntari Juvenil per al 2008. (DOCV núm. 5698, de 07.02.2008)
- ❑ RESOLUCIÓ de 26 de novembre de 2007, del director general de l'Institut Valencià de la Joventut, per la qual es convoca la campanya de temps lliure juvenil, en la modalitat d'oferta concertada per a l'any 2008. (DOCV núm. 5674 de data 07.01.2008)
- ❑ ORDRE de 30 de gener de 2008, de la Conselleria de Benestar Social, per la qual es convoca, per a l'any 2008, concurs públic per a la concessió d'ajudes per a l'adquisició de material bibliogràfic, equipament informàtic i mobiliari dels centres d'informació juvenil d'ajuntaments, fundacions de titularitat pública o organismes o entitats de caràcter públic adscrits a la Xarxa Valenciana d'Informació Juvenil. (DOCV núm. 5711 de data 26.02.2008)
- ❑ RESOLUCIÓ de 17 d'octubre de 2008 del director general de l'Institut Valencià de la Joventut (IVAJ) per la qual s'acorda donar publicitat a les subvencions concedides després de la convocatòria establida en l'Ordre de 30 de gener de 2008 de la Conselleria de Benestar Social per a la concessió d'ajudes per a l'adquisició de material bibliogràfic, equipament informàtic i mobiliari dels centres d'informació juvenil d'ajuntaments, fundacions de titularitat pública o organismes o entitats de

caràcter públic adscrits a la Xarxa Valenciana d'Informació Juvenil. (DOCV núm. 5885 de data 04.11.2008)

- ❑ ORDRE de 30 de gener de 2008, de la Conselleria de Benestar Social, per la qual es convoca, per a l'any 2008, concurs públic per a la concessió d'ajudes per a l'adquisició de material bibliogràfic, equipament informàtic i mobiliari dels centres d'informació juvenil d'associacions juvenils, consells locals de joventut i entitats privades sense afany de lucre adscrits a la Xarxa Valenciana d'Informació Juvenil. (DOCV núm. 5711 de data 26.02.2008)
- ❑ RESOLUCIÓ de 17 d'octubre de 2008 del director general de l'Institut Valencià de la Joventut (IVAJ) per la qual s'acorda donar publicitat a les subvencions concedides després de la convocatòria establida en l'Ordre de 30 de gener de 2008 de la Conselleria de Benestar Social per a la concessió d'ajudes per a l'adquisició de material bibliogràfic, equipament informàtic i mobiliari dels centres d'informació juvenil d'associacions juvenils, consells locals de joventut i entitats privades sense afany de lucre adscrits a la Xarxa Valenciana d'Informació Juvenil. (DOCV núm. 5885 de data 04.11.2008)
- ❑ ORDRE de 14 d'abril de 2008, de la Conselleria de Benestar Social, per la qual es convoca concurs públic per a la concessió d'ajudes a associacions juvenils i entitats prestadores de serveis a la joventut titulars d'escoles oficials d'animació juvenil, reconegudes i homologades per la Generalitat Valenciana, per a l'any 2008. (DOCV núm. 5753 de data 30.04.2008)
- ❑ RESOLUCIÓ del director general de l'Institut Valencià de la Joventut (IVAJ) per la qual es procedeix a la concessió de les ajudes convocades a l'empara de l'ordre de 14 d'abril de 2008, de la Conselleria de Benestar Social, per la qual es convoca concurs públic per a la concessió d'ajudes a associacions juvenils i entitats prestadores de serveis a la joventut titulars d'escoles oficials d'animació juvenil, reconegudes i homologades per la Generalitat Valenciana, per a l'any 2008. (DOCV núm. 5943 de data 29.01.2009)
- ❑ ORDRE d'11 d'abril de 2008 de la Conselleria de Benestar Social, per la qual es convoca concurs públic per a la concessió d'ajudes a associacions juvenils i entitats prestadores de serveis a la joventut d'àmbit local, per a l'any 2008, en matèria de voluntariat. (DOCV núm. 5747 de data 22.04.2008)
- ❑ ORDRE de 8 d'abril de 2008, de la Conselleria de Benestar Social, per la qual es convoca concurs públic per a la concessió d'ajudes a associacions juvenils, entitats prestadores de serveis a la joventut i seccions juvenils dels partits polítics i de les organitzacions sindicals, amb àmbit d'actuació en la Comunitat Valenciana, per a l'any 2008. (DOCV núm. 5753 de data 30.04.2008)
- ❑ RESOLUCIÓ de 12 de desembre de 2008, del director general de l'Institut Valencià de la Joventut (IVAJ) per la qual s'acorda donar publicitat a les subvencions

concedides a l'empara de l'ordre de 8 d'abril de 2008, de la Conselleria de Benestar Social, per la qual es convoca concurs públic per a la concessió d'ajudes a associacions juvenils, entitats prestadores de serveis a la joventut i seccions juvenils dels partits polítics i de les organitzacions sindicals, amb àmbit d'actuació en la Comunitat Valenciana, per a l'any 2008. (DOCV núm. 5943 de data 29.01.2009)

- ❑ ORDRE de 06 de febrer de 2008, de la Conselleria de Benestar Social, per la qual es convoca concurs públic per a la concessió d'ajudes per a la posada en marxa i equipament d'empreses creades per jóvens. (DOCV núm. 5715 de data 03.03.2008)
- ❑ RESOLUCIÓ de 9 de desembre de 2008, del director general de l'Institut Valencià de la Joventut, per la qual es procedeix a la concessió i denegació de les ajudes convocades a l'empara de l'Ordre de 6 de febrer de 2008, de la Conselleria de Benestar Social, per la qual es convoca concurs públic per a la concessió d'ajudes per a l'equipament d'empreses creades per jóvens. (DOCV núm. 5913 de data 15.12.08)
- ❑ RESOLUCIÓ de 9 de desembre de 2008 del director general de l'IVAJ per la qual es considera que els interessats relacionats en l'annex de la present resolució han desistit de la seua sol·licitud en relació amb les ajudes per a la posada en marxa i equipament d'empreses creades per jóvens convocades per Ordre de 6 de febrer de 2008 de la Conselleria de Benestar Social. (DOCV núm. 5913 de data 15.12.08)
- ❑ ORDRE de 07 de febrer de 2008, de la Conselleria de Benestar Social, per la qual es convoquen ajudes econòmiques per al lloguer d'habitatges per jóvens i per parelles de jóvens. (DOCV núm. 5715 de data 03.03.2008)
- ❑ RESOLUCIÓ de 6 de novembre de 2008 del director general de l'Institut Valencià de la Joventut, per la qual es procedeix a la concessió i a la denegació de les ajudes convocades a l'empara de l'ordre de 7 de febrer de 2008, de la Conselleria de Benestar Social, per la qual es convoquen ajudes econòmiques per al lloguer d'habitatges per jóvens i per parelles de jóvens. (DOCV núm. 5902 de data 27.11.2008)
- ❑ RESOLUCIÓ de 6 de novembre de 2008 del director general de l'Institut Valencià de la Joventut, per la qual es considera que les persones interessades relacionades en els annexos I i II han desistit de la seua sol·licitud, en relació amb les ajudes econòmiques per al lloguer d'habitatges per jóvens i per parelles de jóvens, convocades per Ordre de 7 de febrer de 2008, de la Conselleria de Benestar Social. (DOCV núm. 5902 de data 27.11.2008)
- ❑ RESOLUCIÓ de 19 de maig de 2008, del director general de l'Institut Valencià de la Joventut (IVAJ) per la qual es convoquen places a les residències juvenils de l'IVAJ per al curs 2008/2009. (DOCV núm. 5784 de data 13.06.2008)

- ❑ RESOLUCIÓ de 13 d'agost de 2008, del director general de l'Institut Valencià de la Joventut (IVAJ) per la qual es resol la convocatòria places a les residències juvenils de l'IVAJ per al curs 2008/2009. (DOCV núm. 5842 de data 04.09.2008)
- ❑ ORDRE de 9 d'abril de 2008, de la Conselleria de Benestar Social, per la qual es convoca concurs públic per a la concessió d'ajudes a Consells territorials de la Joventut, per a l'any 2008. (DOCV núm. 5747 de data 22.04.2008)
- ❑ RESOLUCIÓ del director general de l'Institut Valencià de la Joventut (IVAJ) per la qual es procedeix a la concessió de les ajudes convocades a l'empara de l'ordre de 9 d'abril de 2008, de la Conselleria de Benestar Social, per la qual es convoca concurs públic per a la concessió d'ajudes a Consells territorials de la Joventut, per a l'any 2008. (DOCV núm. 5943 de data 29.01.2009)
- ❑ ORDRE de 12 de novembre de 2007 per la qual es convoca una beca per a la realització de pràctiques professionals en documentació i biblioteconomia (DOCV núm. 5653 de data 04.12.2007)
- ❑ RESOLUCIÓ de 10 de març de 2008 del director general de l'Institut Valencià de la Joventut (IVAJ) per la qual es concedeix una beca per a la realització de pràctiques professionals de documentació i biblioteconomia. (DOCV núm. 5730 de data 28.03.2008)
- ❑ RESOLUCIÓ d'1 de setembre de 2008, del director general de l'Institut Valencià de la Joventut per la qual s'estableix el termini perquè les entitats no titulars d'escoles oficials d'animació juvenil, ubicades a la Comunitat Valenciana, puguen sol·licitar l'acreditació de cursos bàsics de formació en matèria d'animació juvenil. (DOCV núm. 5.843, de 05-09-2008)

## 1.2.2. CONVENIS DE COL·LABORACIÓ

DATA SIGNATURA	DESCRIPCIÓ
03-abr-08	CONVENI DE COL·LABORACIÓ ENTRE EL MINISTERI D'INDÚSTRIA, TURISME I COMERÇ I L'IVAJ PER A L'ESTABLIMENT DE PUNTS D'ASSESSORAMENT I INICI DE TRAMITACIÓ INTEGRATS EN LA XARXA CIRCE
29-jul-08	CONVENI DE COL·LABORACIÓ ENTRE L'IVAJ I L'INJUVE EN DIVERSOS PROGRAMES DE JOVENTUT 2008
28-feb-08	CONVENI DE COL·LABORACIÓ ENTRE L'IVAJ I L'ORGANITZACIÓ METGES SENSE FRONTERES-ESPANYA PER A REALITZAR ACTIVITATS DE FORMACIÓ DEL PERSONAL DESTINAT EN MISSIONS HUMANITÀRIES I LA SEUA DIFUSIÓ ENTRE ELS JÓVENS VALENCIANS
18-abr-08	CONVENI DE COL·LABORACIÓ A SUBSCRIURE AMB L'AJUNTAMENT D'ALFAFAR PER A REGULAR L'EMISSIÓ DE CARNETS D'ALBERGUISTA I INTERNACIONAL
12-juny-08	CONVENI DE COL·LABORACIÓ ENTRE L'INSTITUT VALENCIÀ DE CINEMATOGRAFIA RICARDO MUÑOZ SUAY (IVAC) I L'IVAJ PER AL FINANÇAMENT DEL CERTAMEN CINEMA JOVE PER A L'ANY 2008
05-maig-08	CONVENI DE COL·LABORACIÓ A SUBSCRIURE AMB L'AJUNTAMENT D'ALDAIA PER A REGULAR L'EMISSIÓ DE CARNETS D'ALBERGUISTA I INTERNACIONAL
19-juny-08	CONVENI DE COL·LABORACIÓ ENTRE L'IVAJ, L'INSTITUT DE LA JOVENTUT DEL MINISTERI D'IGUALTAT I LA SOCIETAT PÚBLICA DE LLOGUER, SA PER A POSAR EN MARXA EL PROGRAMA BORSA D'HABITATGE JOVE EN LLOGUER
30-maig-06	CONVENI DE COL·LABORACIÓ ENTRE L'INSTITUT VALENCIÀ DE LA JOVENTUT (IVAJ) I LA FUNDACIÓ PER A L'ESTUDI, PREVENCIÓ I ASSISTÈNCIA A LES DROGODEPENDÈNCIES
05-mar-08	CONVENI DE COL·LABORACIÓ ENTRE L'EXCMA. DIPUTACIÓ D'ALACANT I L'IVAJ PER A LA REALITZACIÓ DE LA SENDA DEL POETA
05-ago-08	CONVENI DE COL·LABORACIÓ ENTRE L'IVAJ I LES EMPRESES D'AUTOBUSOS: LA SERRANICA SL, STARBUS SL, AUTOBUSOS LA CONCEPCIÓ VICENTE MONTES I FILLS SL, AUTOBUSOS BUÑOL SL, AUTOCARS HERCA, SA I TRAVICOI SA.
10-oct-08	CONVENI DE COL·LABORACIÓ ENTRE L'IVAJ I L'AJUNTAMENT D'ALACANT PER AL FOMENT DEL TRANSPORT PÚBLIC ENTRE ELS USUARIS DEL CARNET JOVE
13-nov-08	CONVENI DE COL·LABORACIÓ ENTRE L'IVAJ I L'EMPRESA MUNICIPAL DE TRANSPORTS DE VALÈNCIA (EMT) PER AL FOMENT DEL TRANSPORT PÚBLIC ENTRE ELS USUARIS DEL CARNET JOVE
31-oct-08	CONVENI DE COL·LABORACIÓ ENTRE L'IVAJ I L'ENTITAT FERROCARRILS DE LA GENERALITAT VALENCIANA PER AL FOMENT DEL TRANSPORT PÚBLIC ENTRE ELS USUARIS DEL CARNET JOVE, PER A L'ANY 2008
13-ago-09	CONVENI DE COL·LABORACIÓ ENTRE LA CONSELLERIA DE MEDI AMBIENT, AIGUA, URBANISME I HABITATGE I L'INSTITUT VALENCIÀ DE LA JOVENTUT PER AL DESPLEGAMENT COORDINACIÓ DE PROGRAMES EN MATÈRIA D'HABITATGE

10-set-08	CONVENI DE COL·LABORACIÓ A SUBSCRIURE AMB L'AJUNTAMENT D'ALBUIXECH PER A REGULAR L'EMISSIÓ DE CARNETS D'ALBERGUISTA I INTERNACIONAL
18-set-08	CONVENI DE COL·LABORACIÓ ENTRE L'IVAJ I LA UNIVERSITAT MIGUEL HERNANDEZ D'ELX, PER A LA CREACIÓ I EQUIPAMENT D'UN CENTRE D'INFORMACIÓ JUVENIL
30-set-08	CONVENI DE COL·LABORACIÓ A SUBSCRIURE AMB L'AJUNTAMENT DE COCENTAINA PER A REGULAR L'EMISSIÓ DE CARNETS D'ALBERGUISTA I INTERNACIONAL
05-nov-08	CONVENI DE COL·LABORACIÓ A SUBSCRIURE AMB L'AJUNTAMENT D'IBI PER A REGULAR L'EMISSIÓ DE CARNETS D'ALBERGUISTA I INTERNACIONAL
17-juny-08	ADDENDA DE MODIFICACIÓ AL CONVENI DE COL·LABORACIÓ ENTRE L'INSTITUT VALENCIÀ DE LA JOVENTUT I LA FEDERACIÓ VALENCIANA DE COOPERATIVES DE CRÈDIT DE LA COMUNITAT VALENCIANA
18-juny-08	ACORD D'ADHESIÓ A LA XARXA DE CARNET JOVE ENTRE LA GENERALITAT VALENCIANA A TRAVÉS DE L'IVAJ I L'ENTITAT ESPORTIVA VALMOR SPORTS, S.L.
28-oct-08	ADDENDA AL CONVENI DE COL·LABORACIÓ ENTRE INSTITUT VALENCIÀ DE LA JOVENTUT I LA FUNDACIÓ EMPRESA UNIVERSITAT D'ALACANT PER AL SUPORT DE L'EMPRENEDOR JOVE
15-maig-08	CONVENI DE COL·LABORACIÓ ENTRE L'IVAJ I L'AJUNTAMENT DE SAGUNT PER A LA GESTIÓ DEL CENTRE D'ASSESSORAMENT I PROMOCIÓ LABORAL DENOMINAT "JOVEMPLEO", DURANT L'ANY 2008
28-des-07	ADDENDA PER LA QUAL ES PRORROGA, DURANT 2008, EL CONVENI DE COL·LABORACIÓ ENTRE L'IVAJ I LA UNIVERSITAT MIGUEL HERNANDEZ D'ELX, PER A L'OBERTURA D'UNA OFICINA DEL PROGRAMA DE CREACIÓ D'EMPRESSES JÓVENS DE L'IVAJ.

### 1.2.3. DICTÀMENS I INFORMES JURÍDICS

Pel que fa als diferents informes i dictàmens jurídics emesos en relació amb l'actuació administrativa de l'Institut (recursos administratius, reclamacions prèvies a la via laboral, informes jurídics relatius a avantprojectes legislatius, a disposicions de caràcter general i als convenis que celebra o en què intervé l'IVAJ, etc.), en els quadres següents es resumeixen les actuacions dutes a terme durant l'any 2008 pel Servei de Règim Jurídic i Gestió de Personal, que és la unitat a què correspon l'assessorament jurídic:

<b>Expedients administratius</b>	115
<b>Expedients de les distintes jurisdiccions</b>	10
<b>Total</b>	125

■ Detall dels expedients administratius tramitats

TIPUS D'EXPEDIENTS ADMINISTRATIUS	nombre
<b>Recursos de reposició sobre les convocatòries d'ajudes relatives a:</b>	
- Creació i equipament d'empreses	12
- Cursos d'idiomes en països de la Unió Europea	18
- Lloguer d'habitatge	6
- Contractació	2
<b>Altres recursos sobre:</b>	
- Adjudicació de beques en residències juvenils	1
- Liquidacions d'IBI	5
- Ajudes adquisició material bibliogràfic, informàtic i mobiliari	3
- Ajudes associacions en matèria de voluntariat	1
<b>Sol·licituds</b>	2
<b>Queixes Síndic de Greuges</b>	1
<b>Informes jurídics sobre:</b>	
- Convenis	5
- Resolucions del director general	5
- En matèria de contractació	29
- Inscripció en el Cens d'associacions juvenils	3
- Decrets	4
- Avantprojectes de llei	4
- Subvencions	2
- Diversos	12
<b>TOTAL</b>	<b>115</b>

■ Detall expedients tramitats davant de les distintes jurisdiccions

JURISDICCIO	nombre
Ordre jurisdiccional contenciós administratiu	6
Ordre jurisdiccional social	4
<b>TOTAL</b>	<b>10</b>



### 1.3. GESTIÓ DEL PRESSUPOST

Per la Llei 15/2007, de 27 de desembre, es van aprovar els pressupostos de la Generalitat Valenciana per a l'exercici 2008, a càrrec del seu programa 311.10 (Conselleria de Benestar Social / Direcció i Serveis Generals) es van finançar la major part de les despeses corrents i de capital de l'IVAJ. La resta es va finançar a càrrec dels ingressos propis de l'activitat mercantil de l'Institut.

L'IVAJ ha tramitat dues modificacions pressupostàries en l'exercici 2008 a fi d'aconseguir una adequada i eficient assignació dels recursos econòmics assignats a l'Institut per al compliment dels seus fins.

L'execució del pressupost de l'IVAJ per a l'exercici 2008 es reflecteix en els dos quadres següents:

#### PRESSUPOST DE DESPESES

##### ➤ PER CAPÍTOLS DE DESPESA

(En euros)

CAP.	CONCEPTES	CRÈDITS PRESSUPOSTARIS				
		INICIALS	MODIFIC.	DEFINIT.	DRETS. RECONEG.	% EXECUC.
1	DESPESES DE PERSONAL	6.994.680,00	-340.600,00	6.654.080,00	6.113.854,17	91,88%
2	COMPRA BÉNS CORRENTS I DESPESES FUNC.	5.664.310,00	60.600,00	5.724.910,00	5.613.100,09	98,05%
3	DESPESES FINANCERES	0,00	0,00	0,00	0,00	0,00%
4	TRANSFERÈNCIES CORRENTS	3.194.010,00	0,00	3.194.010,00	3.084.275,98	96,56%
6	INVERSIONS REALS	821.000,00	280.000,00	1.101.000,00	712.091,95	64,68%
7	TRANSFERÈNCIES DE CAPITAL	699.000,00	0,00	699.000,00	658.429,64	94,20%
	<b>TOTAL</b>	<b>17.373.000,00</b>	<b>0,00</b>	<b>17.373.000,00</b>	<b>16.181.751,83</b>	<b>93,14%</b>

## PRESSUPOST D'INGRESSOS

(En euros )

		PREVISIONS PRESSUPOSTÀRIES				
CAP.	CONCEPTES	INICIALS	MODIFIC.	DEFINIT.	DRETS RECONEG.	% EXECUC.
3	TAXES I ALTRES INGRESSOS	1.582.500,00	0,00	1.582.500,00	1.727.994,68	109,19%
4	TRANSFERÈNCIES CORRENTS	15.272.500,00	0,00	15.272.500,00	10.632.960,23	69,62%
5	INGRESSOS PATRIMONIALS	39.000,00	0,00	39.000,00	86.455,30	221,68%
7	TRANSFERÈNCIES DE CAPITAL	479.000,00	0,00	479.000,00	479.000,00	466,52%
	<b>TOTAL</b>	<b>17.377.000,00</b>	<b>0,00</b>	<b>17.377.000,00</b>	<b>16.401.094,10</b>	<b>74,41%</b>

## TRANSFERÈNCIES I SUBVENCIONS

### LÍNIES DE SUBVENCIO TRAMITADES

Denominació: FOMENT ASSOCIACIONS I ENTITATS JUVENILS

Beneficiaris: associacions juvenils i entitats prestadores de serveis a la joventut amb àmbit d'actuació a la C. Valenciana

Import: 640.700,00 €

Denominació: SUBVENCIONS AL CONSELL DE LA JOVENTUT DE LA C.V.

Beneficiaris: Consell de la Joventut de la C. Valenciana

Import: 319.000,00 €

Denominació: FOMENT DEL VOLUNTARIAT

Beneficiaris: associacions juvenils d'àmbit local

Import: 135.000,00 €

Denominació: FOMENT DE L'ASSOCIACIONISME

Beneficiaris: consells territorials de la joventut

Import: 104.000,00 €

Denominació: FOMENT TRANSPORT PÚBLIC JÓVENS (EMT)

Beneficiaris: Empresa Municipal de Transports de València

Import: 92.000,00 €

Denominació: FOMENT TRANSPORT PÚBLIC JÓVENS (FGV)

Beneficiaris: Ferrocarrils de la Generalitat Valenciana.

Import: 312.000,00 €

Denominació: PRÀCTIQUES DOCUMENTACIÓ I BIBLIOTECONOMIA

Beneficiaris: llicenciats en documentació o diplomats en biblioteconomia

Import: 10.000,00 €

Denominació: FOMENT TRANSPORT JÓVENS (ALACANT)

Beneficiaris: Ajuntament d'Alacant

Import: 101.200,00 €

Denominació: SUPORT LLOGUER HABITATGE JOVE

Beneficiaris: Jòvens menors de 30 anys que visquen en règim de lloguer

Import: 760.000,00 €

Denominació: SUPORT ACTIVITATS DE FORMACIÓ D'ANIMADORS JUVENILS

Beneficiaris: associacions juvenils i entitats prestadores de serveis a la joventut titulars d'escoles de formació d'animadors juvenils en el temps lliure

Import: 29.000,00 €

Denominació: BEQUES PER A LA REALITZACIÓ DE CURSOS D'IDIOMES

Beneficiaris: jòvens residents a la Comunitat valenciana.

Import: 50.000,00 €.

Denominació: SUPORT REINSERCIÓ SOCIAL JÓVENS RECLUSOS I EXRECLUSOS

Beneficiaris: Associació Iniciatives Solidàries

Import: 22.500,00 €

Denominació: FINANÇAMENT CAMPANYES COOPERACIÓ

Beneficiaris: Fons Valencià per la Solidaritat

Import: 27.600,00 €

Denominació: FOMENT TRANSPORT PÚBLIC PER CARRETERA

Beneficiaris: companyies d'autobusos Buñol, Herca, La Concepción, V. Montes e Hijos, Travicoi, La Serranica i Starbus.

Import: 102.000,00 €

Denominació: QUOTA DE PARTICIPACIÓ EN LA REAJ

Beneficiaris: Consorci de la Xarxa Espanyola d'Albergs Juvenils

Import: 6.010,00 €

Denominació: CINEMA JOVE 2008

Beneficiaris: Institut Valencià de Cinematografia Ricardo Muñoz Suay

Import: 447.000,00 €

Denominació: AJUDES EQUIPAMENT EMPRESES CREADES PER JÓVENS

Beneficiaris: empreses creades per jòvens

Import: 526.000,00 €

Denominació: AJUDES EQUIPAMENT A CENTRES D'INFORMACIÓ JUVENIL DE CARÀCTER LOCAL

Beneficiaris: ajuntaments i fundacions municipals titulars d'un CIJ adscrit a la Xarxa Valenciana d'Informació Juvenil

Import: 86.000,00 €

Denominació: AJUDES EQUIPAMENT A CENTRES D'INFORMACIÓ JUVENIL DE CARÀCTER ASSOCIATIU

Beneficiaris: associacions juvenils, consells locals de joventut i entitats privades sense afany de lucre titulars d'un CIJ adscrit a la Xarxa Valenciana d'Informació Juvenil

Import: 28.000,00 €

Denominació: CREACIÓ I EQUIPAMENT D'UN CENTRE D'INFORMACIÓ JUVENIL EN LA UNIVERSITAT MIGUEL HERNÁNDEZ.

Beneficiaris: Universitat Miguel Hernández d'Eix.

Import: 30.000,00 €.

Denominació: SUBVENCIONS DE CAPITAL AL CONSELL DE LA JOVENTUT DE LA COMUNITAT VALENCIANA.

Beneficiaris: Consell de la Joventut de la Comunitat Valenciana.

Import: 12.000,00 €

## **2. ACCIONS TRANSVERSALS**

### **2.1. INFORMACIÓ JUVENIL**

#### **2.1.1. EL CENTRE COORDINADOR DE DOCUMENTACIÓ I INFORMACIÓ JUVENIL-CCDIJ**

---

El Centre Coordinador de Documentació i Informació Juvenil (d'ara endavant, CCDIJ) és una unitat administrativa de l'Àrea de l'IVAJ que té com a funció primordial facilitar informació i documentació als serveis d'informació juvenil adscrits a la Xarxa Valenciana d'Informació Juvenil. La seua missió és la recerca i la solució dels problemes que es plantegen als professionals de la informació en el seu treball diari.

El CCDIJ s'ocupa també d'assessorar les institucions, les entitats interessades i els professionals que treballen en este camp en tot el que es refereix a l'organització de la informació juvenil, i a la creació dels serveis i la seua organització.

#### **OBJECTIUS**

1. Recopilació de totes les informacions que puguen ser d'utilitat en el treball diari dels informadors.
2. Oferir una informació pluralista.
3. Prestar una especial atenció a les demandes dels professionals, amb l'objectiu de proporcionar-los una resposta personalitzada i d'acord amb les seues necessitats.
4. Incidir en totes les institucions o organismes que, dins de les seues competències, pertanyen o es relacionen amb l'àmbit juvenil en tots els aspectes (universitat, temps lliure, esports, oci, etc.). Sobretot en les àrees i departaments de la Generalitat Valenciana i en concret amb la Conselleria de Benestar Social.

5. Col·laborar amb els organismes oficials i difondre les campanyes institucionals adreçades a la consecució d'una millor qualitat de vida dels joves (accidents de trànsit, defensa de la naturalesa, prevenció de malalties, etc.).
6. Convertir el CCDIJ en punt de trobada dels informadors.
7. Esbrinar els interessos dels distints usuaris del CCDIJ (informadors, assessors, tècnics de joventut i, en general, tots els professionals que treballen amb joves).
8. Donar informació sobre els grups associats, qui són i què fan, mantindre un espai obert per a intercomunicar persones i grups amb interessos semblants a través de la informació.
9. Servir de vincle de coordinació de les diferents inquietuds existents, tant individuals com col·lectives.
10. Promocionar les campanyes informatives de la Generalitat Valenciana que tinguen especial incidència en els joves.
11. Interrelacionar els departaments de l'IVAJ que tinguen una atenció directa amb els joves per a la millor promoció i coneixement d'allò que se'ls ofereix.
12. Servir d'eix vertebrador de tota la informació que es genera a l'IVAJ, i dur a terme les tasques necessàries per a coordinar les accions perquè les campanyes i els programes de l'IVAJ arriben tant als professionals com directament als joves.

## ACTIVITATS

Al llarg de l'any 2008 les principals activitats exercides pel CCDIJ han sigut:

### ☐ CORREU

Des del CCDIJ al llarg de l'any 2008 s'han realitzat 992 comunicacions adreçades a particulars i entitats, en els formats següents:

Correu postal	14
Correu electrònic	976
Fax	2

El CCDIJ ha rebut 2.585 consultes formulades a través de cartes, correus electrònics, fax... De les quals, 2.474 s'han fet mitjançant el correu electrònic de l'IVAJ (infoivaj@gva.es), 111 per correu postal i les restants utilitzant altres mitjans; la qual

cosa evidència l'augment sensible en l'ús de les noves tecnologies de la informació per part dels joves.

## **❑ ENVIAMENTS D'INFORMACIÓ**

S'han tramés, des del CCDIJ als serveis d'informació juvenil (SIJ), un total de 23 enviaments quinzenals de documentació informativa proporcionada pels serveis d'informació adscrits a la Xarxa Valenciana d'Informació Juvenil, i per organismes de la Generalitat Valenciana, ONG i entitats sense afany de lucre, empreses amb convenis amb Carnet Jove i Carnet +26, i l'elaborada pel mateix CCDIJ.

## **❑ PARTICIPACIÓ EN LES ACTIVITATS DE L'INSTITUTO DE LA JUVENTUD (INJUVE) DEPENDENT DEL MINISTERI DE TREBALL I AFERS SOCIALS**

- Actualització permanent de les llistes i de les bases de dades dels SIJ de la Comunitat Valenciana, a l'efecte, entre d'altres, del seu trasllat a l'INJUVE.
- Assistència a les reunions de la Comissió Coordinadora de Centres Coordinadors d'Informació Juvenil:
  - ❑ Madrid, 30 de gener de 2008
  - ❑ Pamplona, 16 de gener de 2008
- Assistència a les XIII trobades estatals dels Serveis d'Informació Juvenil celebrades a Mollina (Màlaga) del 2 al 5 de juny de 2008.
- Organització i celebració de les VII trobades autonòmiques d'Informadors Juvenils (Infòrum 2008) els dies 20 i 21 de novembre de 2008, a l'Alberg la Marina, a Teulada-Moraira.

## **❑ FORMACIÓ PER A INFORMADORS JUVENILS**

### *CURS BÀSIC D'INFORMACIÓ JUVENIL*

El CCDIJ ha organitzat, d'acord amb la línia que va començar el 2002, el "Curs de formació bàsica per a informadors juvenils", celebrat a l'Alberg de Biar del 14 al 16 de maig de 2008, al qual es van incorporar els continguts de la nova formació específica aprovada en Infòrum 2004.

Esta nova formació consta:

- d'un mòdul presencial de 30 h de durada
- d'un mòdul *on-line* equivalent a 20 h presencials, a realitzar al llarg de 5 setmanes
- 100 h de pràctiques i la presentació de la memòria de pràctiques o de la memòria anual del SIJ

El curs, que té una durada total de 150 h, està reconegut per l'IVAJ i per l'IVAP (este últim reconeixement només en el supòsit dels informadors que treballen per a les distintes administracions públiques) i forma part d'un pla de formació més ampli previst en el Pla Jove com a Actuació 5.0.3.4.

Els objectius del curs són:

- Definir els conceptes de joventut i informació juvenil.
- Situar la informació juvenil en l'àmbit de les polítiques de joventut.
- Enumerar els distintos models d'informació juvenil existents.
- Realitzar un projecte d'informació i dinamització juvenil, amb totes les seues fases, aplicat a la realitat d'un servei d'informació juvenil.
- Enumerar les funcions i el perfil professional de l'informador juvenil, i també la responsabilitat i ètica professional.
- Desplegar les tècniques documentals bàsiques que s'han de realitzar en un servei d'informació juvenil.
- Desplegar tècniques senzilles, i estudis, que faciliten conèixer els jòvens de l'àmbit d'actuació d'un servei d'informació juvenil.
- Conèixer la Xarxa Valenciana d'Informació Juvenil, i la seua implicació en altres xarxes d'informació juvenil.

## ❑ **LLISTES DE DISTRIBUCIÓ**

Des del CCDIJ s'administra una llista de distribució de correu electrònic, la LLISTA SIJ, a fi de facilitar la comunicació i la col·laboració entre els membres de la Xarxa Valenciana de Centres d'Informació Juvenil.

Existeix també una llista denominada CLIENTS, la qual està formada per 21 entitats i professionals que, tot i no pertànyer a la Xarxa, hi estan inclosos per fer arribar als jòvens la informació.

## ❑ **BUTLLETÍ DE “NOVETATS”**



El CCDIJ elabora, amb una periodicitat generalment diària, el butlletí electrònic NOVETATS, que es tramet a tots els SIJ que disposen de correu electrònic. Este butlletí es pot consultar també en la zona restringida per a informadors juvenils del web de l'IVAJ.

## ❑ BIBLIOTECA D'INFORMACIÓ I DOCUMENTACIÓ

L'IVAJ disposa d'una biblioteca especialitzada amb fons documental de temes d'interés juvenil i l'objectiu de la qual és recopilar, classificar, processar i difondre tota mena de documents sobre l'àmbit de joventut i altres matèries afins per a donar cobertura a les necessitats informatives i documentals en este àmbit d'estudi.

El fons documental està constituït per documents en diferents suports, que tracten sobre educació, cultura, sociologia de la joventut, animació sociocultural, polítiques i programes de joventut, medi ambient, salut, ocupació, oci i temps lliure, associacionisme i voluntariat, etc.

Al llarg de l'any 2008, en la base de dades bibliogràfiques, s'han processat els registres següents:

Llibres	2.867
Publicacions periòdiques	
-Revistes en paper	227
-Revistes electròniques	99
Fulletes	1.003
Gravacions sonores	50
Gravacions vídeos	230
Multimèdia	13
Recursos electrònics	439
Articles i parts de monografia	1.079
TOTAL	6.007

I s'han posat en marxa els serveis següents:

- Consulta del catàleg en línia
- Lectura en sala
- Informació bibliogràfica i de referència
- Reprografia
- Préstec
- Reproducció de documents

- Obtenció de documents
- Préstec interbibliotecari
- Formació d'usuaris

## ❑ **SUBSCRIPCIÓ A NOTIVAJ**

La llista de distribució NOTIVAJ és una subscripció lliure de tots els joves que vulguen rebre periòdicament informació relativa a beques, activitats, oci, temps lliure, estudis, esdeveniments, esports, i qualsevol altre tipus d'informació que pugui interessar-los, en el seu correu electrònic.

Actualment hi ha un total de 4.620 usuaris, als quals se'ls va enviar un total de 30 missatges al llarg de 2008.

### **2.1.2. ESPAIS JOVES**

---

Un dels mitjans que fa servir l'IVAJ per a difondre la informació d'interès per als joves, són els denominats ESPAIS JOVES que, ubicats en localitats de diferents comarques de la Comunitat Valenciana, pretenen descentralitzar i facilitar l'accés dels joves que hi resideixen, coadjuvant així a la vertebració territorial de la nostra Comunitat.

Es tracta fonamentalment de centres de recursos on els joves poden obtenir informació de qualsevol tipus i alhora accedir directament a les activitats i els serveis que promouen l'IVAJ i d'altres òrgans i institucions, tant públics com privats.

Els serveis d'informació es complementen amb la creació, en cada Espai, de dos assessories especialitzades, una de caràcter laboral, en què s'atenen de forma específica els temes relacionats amb l'educació, la formació i l'ocupació, i una altra de tipus jurídic, en què els usuaris reben assessorament en matèries com l'habitatge, la creació d'empreses, etc.

A més de les activitats comunes, cada Espai ofereix als joves de les seues respectives comarques una sèrie de serveis addicionals, el contingut i prestacions dels quals varien en funció de l'Espai de què es tracte.

Els espais joves es troben en l'actualitat ubicats a les localitats de Peñíscola, Vila-real, Benicàssim, Elx, Orihuela, Llíria, Xàtiva, Gandia, Requena i Alcoi.

Els serveis que es presten des dels espais joves són els següents:

1. Informar sobre les activitats i els serveis de l'IVAJ.
2. Informar sobre els serveis i les activitats de la Generalitat Valenciana en temes d'interés per als jòvens.
3. Impulsar, en el seu àmbit comarcal d'influència, totes les campanyes de l'IVAJ, entre les quals destaquen: camps de treball, campanya d'esquí, activitats de Multiaventura, Eurocursos, etc.
4. Gestionar inscripcions en programes i activitats de l'IVAJ.
5. Oferir assessorament especialitzat en matèria sociolaboral.
6. Oferir assessorament especialitzat en matèria jurídica consistent, entre d'altres, en les mesures següents:
  - Realitzar assessorament jurídic individualitzat, tenint cura especialment la informació sobre temes relatius a creació d'empreses, en l'àmbit de la comarca.
  - Prestar un servei d'assessorament per a la legalització d'associacions juvenils, i dur a terme una acció tutorial en la creació de noves associacions juvenils.
  - Tramitar, a les oficines del Programa de Creació d'Empreses, totes les demandes informatives i iniciar els expedients nous de creació d'empreses.
7. Col·laborar amb els centres i punts d'informació juvenil de la Comarca, especialment pel que fa als programes d'informació juvenil en el sistema educatiu.
8. Informar sobre els programes de joventut d'àmbit nacional (programes, serveis i activitats de l'INJUVE) i europeu (tot incorporant al servei la base de dades EURODESK, sobre informació d'activitats per a jòvens a realitzar en el marc de la Unió Europea).
9. Prestar un servei integral d'assessorament en matèria de turisme i viatges, que permeta als jòvens disposar de suficient material bibliogràfic i documental per a organitzar les seues pròpies eixides (mapes, guies, horaris, etc.).
10. Tramitar credencials juvenils, a la mateixa escala que a les oficines de TURIVAJ: carnet d'alberguista, jove internacional, d'estudiant i de professor.
11. Cal destacar com a novetat la tramitació del Carnet Jove des dels espais, amb la qual cosa es propicia un augment del nombre de jòvens posseïdors del Carnet i, d'altra banda, es duu a terme una tasca d'incorporació de nous comerços a la xarxa del Carnet Jove.

## DADES ESTADÍSTIQUES ESPAIS JOVES

### ▪ USUARIS

ESPAI	Nombre d'usuaris	Hòmens	Dones	Total consultes
Camp de Túria	1.847	765	1.082	2.207
L'Alcoià	10.596	4.759	5.837	11.557
Baix Maestrat	5.082	2.449	2.633	5.892
La Costera	9.344	3.798	5.546	11.407
Requena-Utiel	2.433	959	1.474	3.290
La Safor	1.302	515	787	1.518
La Plana Baixa	4.619	2.081	2.538	6.986
Baix Vinalopó	8.779	3.891	4.888	9.666
Bajo Segura	2.694	1.115	1.579	4.427
<b>TOTAL</b>	<b>46.696</b>	<b>20.332</b>	<b>26.364</b>	<b>56.950</b>

### ▪ PERCENTATGE D'USUARIS PER SEXE

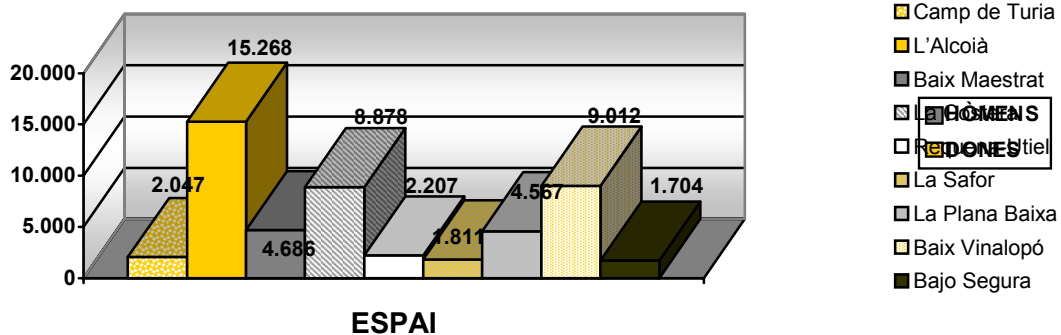

### ▪ NOMBRE D'USUARIS PER ESPAI

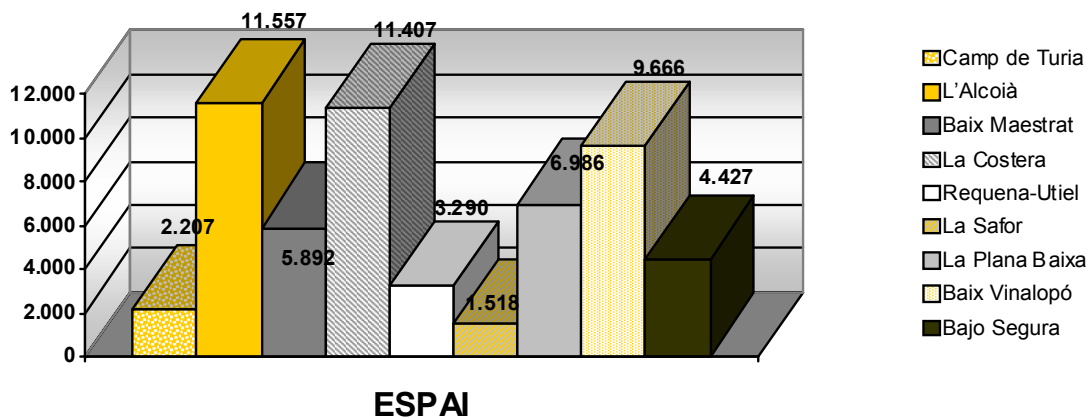

### 2.1.3. CENTRE D'INFORMACIÓ JUVENIL DELS SERVEIS DE L'IVAJ

Al llarg de l'any 2008, des del Centre d'Informació Juvenil de l'IVAJ de València i de les seues unitats territorials, es van atendre 13.790 usuaris, que van fer un total de 14.741 consultes, amb la distribució per sexe següent:

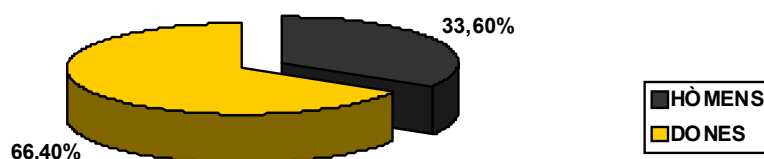

Quant a la distribució per edats:

EDAT	Nombre d'usuaris
<15 años	15
De 16 a 19 anys	590
De 20 a 25 anys	3.492
De 26 a 30 anys	4.971
De 30 a 35 anys	1.364
Més de 35 anys	3.358

En l'apartat de consultes, del total de 14.741, la distribució per matèries de consulta és la següent:

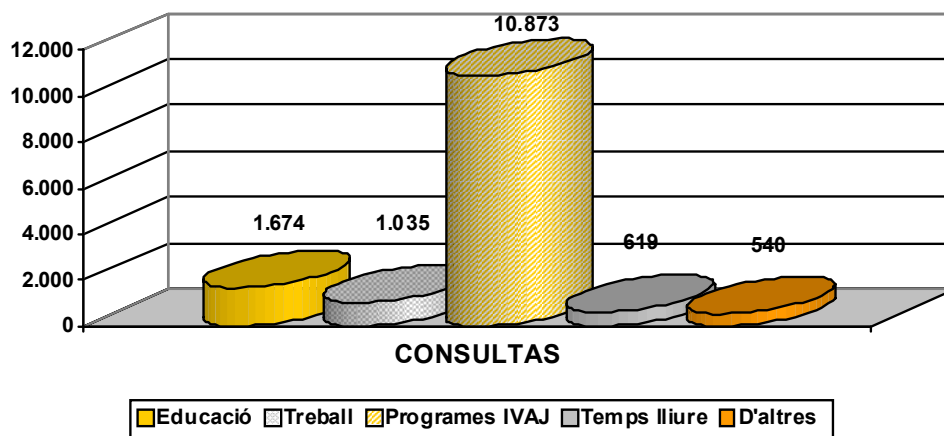

#### **2.1.4. XARXA VALENCIANA D'INFORMACIÓ JUVENIL**

La Xarxa Valenciana d'Informació Juvenil té l'objecte de proporcionar al jove la informació més actualitzada, la documentació que li cal per als seus projectes i les assessories que li permeten desplegar-los.

La normativa que regula l'adscripció de serveis d'informació juvenil (SIJ) a la Xarxa Valenciana d'Informació Juvenil està composta pel Decret 24/1995, de 6 de febrer, del Govern Valencià, pel qual es regula la Xarxa Valenciana d'Informació Juvenil (DOGV núm. 2.451 de 16/02/1995), i per l'Ordre de 25 d'abril de 1995, de la Conselleria de Cultura, per la qual es fixen les condicions d'obertura i funcionament dels serveis d'informació juvenil de la Comunitat Valenciana (DOGV núm. 2.504 de 10/05/1995).

Dins dels serveis d'informació juvenil hi ha diferents categories, entre les quals poden diferenciar-se els centres d'informació juvenil (CIJ) i els punts d'informació juvenil (PIJ).

Serveis d'informació juvenil homologats durant 2008

<b>ANY 2008</b>	CIJ	2	Alacant	0
			Castelló	0
			València	2
	PIJ	10	Alacant	1
			Castelló	2
			València	7

#### **2.1.5. AJUDES A CENTRES D'INFORMACIÓ JUVENIL**

Per a l'exercici 2008 es van convocar dos concursos públics per a la concessió d'ajudes, l'un destinat als centres d'informació juvenil d'entitats de caràcter públic, i l'altre destinat als centres d'informació juvenil d'entitats de caràcter privat sense afany de lucre.

Es tracta d'ajudes tendents a garantir la prestació del servei d'informació als joves en compliment no sols de la funció que l'article 3 de la llei 4/1989 encomana a l'IVAJ, sinó també per la creixent demanda del sector juvenil en este sentit.

## AJUDES A CENTRES D'INFORMACIÓ JUVENIL D'ENTITATS DE CARÀCTER PÚBLIC

Per Ordre de 30 de gener de 2008 de la Conselleria de Benestar Social, es va convocar el corresponent concurs públic per a la concessió d'ajudes per a l'adquisició de material bibliogràfic, equipament informàtic i mobiliari dels centres d'informació juvenil d'ajuntaments, fundacions municipals o organismes o entitats de caràcter públic adscrits a la Xarxa Valenciana d'Informació Juvenil (DOCV núm. 5711 de data 26/02/2008). Les ajudes es financen a través d'una línia pressupostaria l'import de la qual per a 2008 va ser de 86.000,00 €.

Nombre total de sol·licituds		93
Concedides	Denegades	Desistides
69	14	10

Sol·licituds concedides per províncies		
Alacant	Castelló	València
17	6	46

## AJUDES A CENTRES D'INFORMACIÓ JUVENIL D'ENTITATS DE CARÀCTER PRIVAT SENSE AFANY DE LUCRE

Per Ordre de 30 de gener de 2008, de la Conselleria de Benestar Social, es va convocar el corresponent concurs públic per a la concessió d'ajudes per a l'adquisició de material bibliogràfic, equipament informàtic i mobiliari dels centres d'informació juvenil d'associacions juvenils, consells locals de joventut i entitats de caràcter privat sense afany de lucre adscrits a la Xarxa Valenciana d'Informació Juvenil (DOCV núm. 5711 de data 26/02/2008). Les ajudes es financen a través d'una línia pressupostaria l'import de la qual per a 2008 va ser de 45.000,00 €.

Nombre total de sol·licituds		29
Concedides	Denegades	Desistides
27	5	0

Sol·licituds concedides per províncies		
Alacant	Castelló	València
1	0	26

## 2.2. MILLORA I OPTIMITZACIÓ DELS RECURSOS TECNOLÒGICS DE L'IVAJ

Dins del procés de millora contínua dels recursos tecnològics l'IVAJ, durant l'any 2008 el Servei de Sistemes d'Informació ha portat a terme accions conduents al manteniment ordinari i preventiu dels programes i les aplicacions operatives, com ara les següents:

- Instal·lació de tres nous servidors a la seu central d'Hospital, 11.
- Millora de la instal·lació de la xarxa de la Unitat Territorial de Castelló, de cara a adequar la futura implantació de Macrolan en esta seu i la migració als nous serveis de xarxa corporativa de la Generalitat.
- Millora de la instal·lació de la xarxa de la Residència La Florida d'Alacant, de cara a adequar la futura implantació de Macrolan en esta seu i la migració als nous serveis de xarxa corporativa de la Generalitat.
- Millora de la infraestructura de comunicacions i recursos ofimàtics en diversos espais joves de l'IVAJ.
- Adquisició i posada en marxa d'un nou sistema de còpies centralitzades.
- Adquisició i posada en marxa de la infraestructura necessària per a dotar, als sistemes de processament de les distintes aplicacions informàtiques en ús en l'institut, d'un espai d'emmagatzemament independent, escalable, flexible i segur. Muntatge d'una plataforma de suport a la consolidació i la virtualització de servidors per retirar els més antics i reduir el consum energètic.
- Millores a la sala d'ordinadors de l'IVAJ: instal·lació d'un nou *switch* de nivell 3 per proporcionar infraestructura al projecte d'emmagatzemament.
- Adaptacions de l'aplicació d'Eurocursos a la nova convocatòria.
- Adaptacions de l'aplicació d'ajudes i subvencions als nous requeriments, incloent els ajustos derivats de REDAS.
- Participació en el projecte conjunt d'adaptació de l'aplicació de contractació a la nova Llei de Contractes del sector públic.
- Adaptació de les aplicacions que funcionen sobre Mastín per al seu pas a la versió 4.
- Migració a 3 capes de les aplicacions d'Aloha, Emprenedors, Senda del Poeta i Carnet Jove.
- Desplegament i posada en funcionament d'una plataforma col·laborativa en Internet per al suport del treball que porten a terme els tècnics de les diferents comunitats



autonòmiques que integren la representació espanyola en el Consell de Joventut de la Unió Europea.

- Posada en marxa de l'entorn emprenedors, consistent en la instal·lació de punts PAIT, migració de l'antiga aplicació cap a noves plataformes i preparació d'una plataforma virtual per a l'ús per este col·lectiu.
- Preparació de la connexió amb la plataforma de la Generalitat E-Formación per a la impartició de cursos en línia en l'entorn d'emprenedors.
- Millores en l'aplicació de Cursos d'Idiomes: nova gestió de descomptes i llistes per al control de cursos.
- Realització de cursos de formació d'aplicacions de l'IVAJ: subvencions, ALOHA (gestió d'albergs i Residències), TURIVAJ i ús dels recursos corporatius de la xarxa de l'IVAJ.
- Millores en el web de l'IVAJ: remodelació de les llistes de notícies, introducció d'etiquetes per a l'accés àgil a les pàgines, millores en els cercadors, etc.

## 3. INSTAL·LACIONS JUVENILS

### 3.1. RESIDÈNCIES

L'IVAJ, en el marc de la política de prestació de serveis als joves valencians, gestiona determinades residències juvenils, que són instal·lacions que s'ofereixen als joves estudiants, mitjançant convocatòria pública i que proporcionen manutenció i allotjament als joves que, pels seus estudis, han de desplaçar-se fora del domicili familiar.

Cal ressenyar també que inscrit en el marc de la col·laboració establida amb la Direcció General de l'Esport de la Conselleria de Cultura i Esport, s'ofereix allotjament a la Residència Juvenil La Florida d'Alacant a 20 esportistes d'elit per a facilitar la proximitat al seu lloc d'entrenament situat al Centre de Tecnificació de l'Esport d'Alacant. També s'ofereixen 6 places fruit del conveni de col·laboració amb el Fons Valencià per a la Solidaritat i 10 places per la col·laboració amb el C.B. Lucentum.

La Generalitat Valenciana disposa, a través de l'IVAJ, de les residències juvenils següents:

RESIDÈNCIA	Nivells d'estudi	Places	Preu mes
R.J. Mare de Déu del Lledó (Castelló)	Estudis universitaris i no universitaris	120	350,50 €
R.J. La Florida (Alacant)	Estudis universitaris	184	384,80 €
R.J. Sant Crist del Mar (Benicarló)	Estudis no universitaris	59	258,95 €

La convocatòria de places de residents per al curs 2008/2009 es va fer mitjançant la resolució de 19 de maig de 2008, del director general de l'Institut Valencià de la Joventut (IVAJ), publicada en el DOCV núm. 5.748 de 13 de juny de 2008.

La distribució de sol·licituds presentades i el nombre d'admissions per residència va ser el següent:

	Mare de Déu del Lledó			La Florida			Sant Crist del Mar			Total CV		
	XICS	XIQUES	TOTAL	XICS	XIQUES	TOTAL	XICS	XIQUES	TOTAL	XICS	XIQUES	TOTAL
Sol·licituds d'estudiants ensenyament secundari	16	16	32				4	2	6	20	18	38
Sol·licituds d'estudiants universitaris	10	19	29	45	37	82				55	56	111
<b>TOTAL SOL·LICITUDS PRESENTADES</b>	26	35	61	45	37	82	4	2	6	75	74	149

Antics residents	31	39	70	18	33	51	3		3	52	72	124
Nous residents a través de la convocatòria	22	25	47	30	21	51	4	2	6	56	48	104

Total admesos estudiants ensenyament secundari	30	19	49	15		15	7	2	9	52	21	73
Total admesos estudiants universitaris	34	36	70	57	70	127				91	106	197
<b>TOTAL ADMISSIONS</b>	64	55	119	72	70	142	7	2	9	143	127	270

El percentatge d'ocupació mitjana mensual de les diferents residències va ser:

Mes	La Florida				Sant Crist del Mar				Mare de Déu del Lledó			
	Xics	Xiques	Ocupació mitjana mensual	Percentatge ocupació	Xics	Xiques	Ocupació mitjana mensual	Percentatge ocupació	Xics	Xiques	Ocupació mitjana mensual	Percentatge ocupació
Gener	61	73	134	97,10	8	3	11	17,74	63	55	118	98,33
Febrer	61	74	135	97,83	8	3	11	17,74	63	55	118	98,33
Març	58	73	131	94,93	6	3	9	14,51	60	53	113	94,17
Abril	56	73	129	93,48	4	3	7	11,29	58	52	110	91,67
Maig	56	73	129	93,48	4	3	7	11,29	56	51	107	89,17
Juny	55	70	125	90,58	3	3	6	9,67	51	44	95	79,17
Juliol												
Agost												
Setembre	68	67	135	97,12	7	2	9	15,25				
Octubre	68	67	135	97,12	7	2	9	15,25	66	52	118	98,33
Novembre	70	69	139	100	7	2	9	15,25	66	52	118	98,33
Desembre	69	69	138	99,28	7	2	9	15,25	66	52	118	98,33
<b>Mitjana anual ocupació</b>	62	71	133	96,09	6	3	9	14,32	61	52	113	94,17

## 3.2. ALBERGS I CAMPAMENTS

Els albergs juvenils són instal·lacions que proporcionen allotjament i manutenció als joves que, individualment o en grups, n'utilitzen els serveis. Són llocs adequats per al desplegament d'una sèrie d'activitats que poden incloure des de la pràctica d'esports, fins a programes culturals, turístics o simplement de caràcter recreatiu.

A més a més, els albergs, per les seues característiques, són llocs idonis per a la trobada de persones de diferents nacionalitats i cultures, i permeten aconseguir un clima i un ambient de convivència que possibilita l'intercanvi cultural i les experiències compartides.

El programa d'albergs va adreçat, fonamentalment, a la població juvenil. Per a poder utilitzar els serveis d'un alberg juvenil, tant els de la Comunitat Valenciana, com els de la resta dels 5.500 repartits per tot el món, l'únic requisit és posseir el carnet de soci (en les seues diferents modalitats: juvenil, adult, familiar o de grup) de la Federació Internacional d'Albergs Juvenils (IYHF).

Els campaments juvenils són instal·lacions permanents la funció dels quals és:

- Facilitar, a les organitzacions, entitats i institucions, unes instal·lacions a l'aire lliure dotades d'equipaments bàsics i destinades exclusivament a la realització d'estades amb grups de xiquets i joves per a la realització de les seues activitats.
- Proporcionar infraestructures i equipament per a les activitats organitzades directament per l'IVAJ.

## RELACIÓ D'ALBERGS I CAMPAMENTS

Denominació	Places	Ciutat	Província	Règim d'obertura
Alberg Juvenil Argentina (tancat durant 2008)	140	Benicàssim	Castelló	Permanent
Alberg Juvenil Francesc de Vinatea	60	Morella	Castelló	Permanent
Alberg Juvenil La Florida (* Disposada de 14 places d'alberguistes durant el curs escolar	14/184	Alacant	Alacant	Permanent
Alberg Juvenil La Marina	130	Moraira-Teulada	Alacant	Permanent
Alberg Juvenil Mar i Vent	94	Piles	València	Permanent
Alberg Juvenil Biar	67	Biar	Alacant	Temporada
Alberg Juvenil Mare de Déu del Lledó	100	Castelló	Castelló	Temporada
Alberg Juvenil Sant Crist del Mar (* Disposada de 50 places per a alberguistes durant el curs escolar	50/76	Castelló	Castelló	Permanent
Alberg Juvenil Torre d'Alborache	116	Alborache	València	Permanent
Campament Juvenil Costa Bella	200	Guardamar del Segura	Alacant	Temporada
Campament Juvenil Jaume I	300	Alcossebre-Alcalà de Xivert	Castelló	Permanent
Campament Juvenil Navalón	250	Navalón-Enguera	València	Permanent

## OCUPACIÓ

ALBERGS	Total alberguistes	Nombre total de pernотacions	Mitjana d'ocupació anual
Alberg Juvenil Argentina	TANCAT PER REFORMA INTEGRAL		
Alberg Juvenil Francesc de Vinatea	2.161	4.863	27,95 %
Alberg Juvenil La Marina	7.724	21.465	45,49 %
Alberg Juvenil Mar i Vent	5.727	15.146	44,39 %
Alberg Juvenil Biar	2.618	6.276	29,27 %

ALBERGS	Total alberguistes	Nombre total de pernотacions	Mitjana d'ocupació anual
Alberg Juvenil Torre d'Alborache	6.806	16.574	39,36 %
Residència Juvenil La Florida (en règim d'alberg)	1.483	11.161	22,22 %
Residència Juvenil Mare de Déu del Lledó	1.009	4.422	55,97 %
Residència Juvenil Sant Crist del Mar (en règim d'alberg)	1.784	7.394	42,74 %
<b>Totals</b>	29.312	87.301	

### **Detall d'ocupació per menors i majors de 26 anys**

ALBERG	Menors 26 anys		Majors 26 anys	
	Total	% sobre el total d'este grup	Total	% sobre el total d'este grup
Alberg Juvenil Argentina	TANCAT PER REFORMA INTEGRAL			
Alberg Juvenil Francesc de Vinatea	1.438	66,54 %	723	33,46 %
Alberg Juvenil La Marina	4459	57,73 %	3265	42,27 %
Alberg Juvenil Mar i Vent	4.114	71,84 %	1.613	28,16 %
Alberg Juvenil Biar	1.781	68,03 %	837	31,97 %
Alberg Juvenil Torre d'Alborache	4.932	72,47 %	1.874	27,53 %
Residència Juvenil La Florida (en règim d'alberg)	750	50,57 %	733	49,43 %
Residència Juvenil Mare de Déu del Lledó (en règim d'alberg)	606	60,06 %	403	39,94 %
Residència Juvenil Sant Crist del Mar (en règim d'alberg)	934	52,35 %	850	47,65 %
<b>Totals</b>	19.014	64,87 %	10298	35,13 %

### Detall d'ocupació per sexe

ALBERG	Hòmens		Dones	
	Total	% sobre el total d'este grup	Total	% sobre el total d'este grup
Alberg Juvenil Argentina	TANCAT PER REFORMA INTEGRAL			
Alberg Juvenil Francesc de Vinatea	1.129	52,24 %	1.032	47,76 %
Alberg Juvenil La Marina	3.780	48,94 %	3.944	51,06 %
Alberg Juvenil Mar i Vent	2.807	49,01 %	2.920	50,99 %
Alberg Juvenil Biar	1.278	48,82 %	1.340	51,18 %
Alberg Juvenil Torre d'Alborache	3.394	49,87 %	3.412	50,13 %
Residència Juvenil La Florida (en règim d'alberg)	843	56,84 %	640	43,16 %
Residència Juvenil Mare de Déu del Lledó (en règim d'alberg)	537	53,22 %	472	46,78 %
Residència Juvenil Sant Crist del Mar (en règim d'alberg)	894	50,11 %	890	49,89 %
<b>Totals</b>	14.662	50,02 %	14.650	49,98 %

### OCUPACIÓ CAMPAMENT FORA DE L'ÈPOCA D'ESTIU

Campaments	Reserves	Nombre dies	Nombre places	Pernoctacions
Navalón	13	24	877	21.048
Jaume I	17	32	1.005	32.160

## PREUS DE LA XARXA VALENCIANA D'ALBERGS JUVENILS

SERVEIS	Fins als 25 anys		A partir dels 26 anys	
	T. ALTA	T. BAIXA	T. ALTA	T. BAIXA
PENSIÓ COMPLETA	15,25 €	14 €	18,40 €	17,15 €
MITJA PENSIÓ	12,35 €	11,10 €	15,50 €	14,25 €
ALLOTJAMENT I DESDEJUNI	8,30 €	7,00 €	11,40 €	10,15 €
ALLOTJAMENT	7,45 €	6,20 €	10,60 €	9,35 €
SOPAR O MENJAR	5,00 €	4,45 €	5,30 €	5,20 €
Centres educatius i associacions juvenils en règim de pensió completa	11,50 € (estada d'1 dia)		10,90 € (estada de 2 o més dies)	

Temporada alta: Nadal, Setmana Santa i de maig a setembre

Temporada baixa: resta de l'any

### Preus als campaments Navalón i Jaume I

SERVEIS	Pernoctar amb tenda pròpia	Sense pernoctar
Preu mínim per grup	62,40 € (fins a 33 pax)	62,40 € (fins a 100 pax)
Preu persona i dia	1,85€ (a partir del 34 pax)	0,60 € (a partir del 101 pax)

### Preus cabanes Jaume I

SERVEIS	associacions juvenils i centres educatius		altres grups	
	1 dia	2 o més dies	1 dia	2 o més dies
Preu per cabana i dia (màxim 8 pax per cabana)	21,25 €	16,20 €	26,25 €	23,75 €

### Alberg refugi Navalón

SERVEIS	associacions juvenils i centres educatius	altres grups
Preu per persona i dia (màxim 40 pax)	3,70€	4,35 €



## 4. SUPORT ALS PROCESSOS D'EMANCIPACIÓ DE LA POBLACIÓ JOVE

### 4.1. OCUPACIÓ

#### 4.1.1. PROGRAMA DE CREACIÓ D'EMPRESES JÓVENS

El Programa de Creació d'Empreses Jovens (PCEJ) és un servei que presta l'IVAJ de forma gratuïta i que té com a principal objectiu formar, assessorar i acompanyar els joves emprenedors menors de 35 anys en el procés de posada en marxa d'una nova empresa o negoci i ajudar-los a elaborar un projecte d'empresa viable, a buscar la forma jurídica més adequada de constitució, a localitzar distintes fonts de finançament, etc.

##### ➤ EMPRESES CREADES

CENTRE	ANY 2008
VALÈNCIA	138
ALACANT	27
CASTELLÓ	17
XÀTIVA	3
ELX	0
<b>TOTAL</b>	<b>185</b>

##### FORMA JURÍDICA

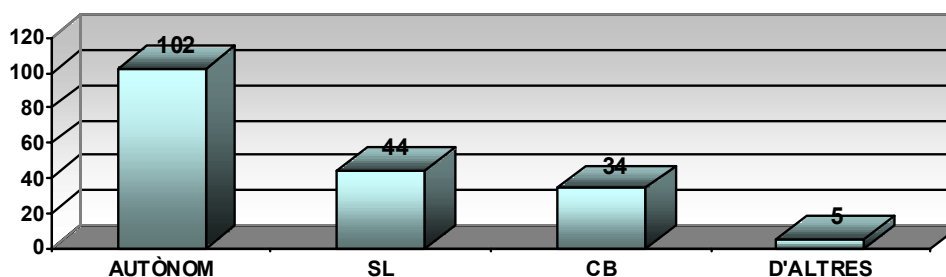

Els serveis que fonamentalment presta el PCEJ es poden esquematitzar de la manera següent:

- **ASSESSORAMENT** individualitzat mitjançant cita prèvia
  - Assessoria del projecte empresarial amb assessors de màrqueting
  - Assessoria sobre la viabilitat econòmica amb economistes
  - Assessoria de la forma jurídica amb advocats
  - Assessoria d'impostos amb economistes
  - Assessoria dels aspectes laborals en l'empresa amb graduats socials
  - Assessoria dels tràmits a seguir amb advocats

#### JÓVENS ASSESSORATS PER CENTRES

CENTRE	ANY 2008
VALÈNCIA	1.897
ALACANT	855
CASTELLÓ	86
XÀTIVA	5
ELX	61
<b>TOTAL</b>	<b>2.904</b>

#### CONSULTES PER ÀREES

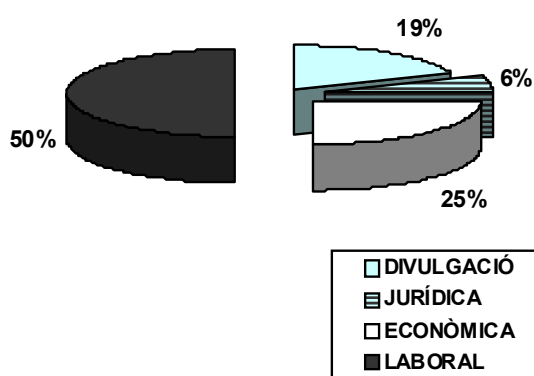

- **CURSOS DE FORMACIÓ** en gestió empresarial (gratuïts i prèvia inscripció)

Els continguts bàsics dels cursos s'estructuren en les sessions següents:

- Formes jurídiques i Tributació I
- Passos i tràmits i Contractes de treball
- Tributació II i Pla d'empresa
- Tècniques de venda i Règim d'autònoms
- Pla financer, euro i Pràctica de tributació

- **SEGUIMENT** durant el primer any d'activitat

## **ACTIVITATS DUTES A TERME L'ANY 2008**

---

### GENER

- Curs al Consell de la Joventut de la Comunitat Valenciana, del 14 al 18 de gener.
- Curs a l'Aj. de Massanassa, del 21 al 25 de gener.
- Curs al CDIJ de l'Alfàs del Pi, del 28 de gener a l'1 de febrer.
- Xarrades a l'IES Severo Ochoa d'Elx, sobre PCEJ I SUBVENCIONS PER A L'AUTOOCUPACIÓ, el 8 de gener.
- Xarrades a l'IES de Mutxamel, sobre PCEJ I SUBVENCIONS PER A L'AUTOOCUPACIÓ, el 15 de gener.
- Xarrades a l'IES Antonio Serna d'Albatera, sobre Formes Jurídiques, el 30 de gener.

### FEBRER

- Curs al Consell de la Joventut de la Comunitat Valenciana, de l'11 al 15 de febrer.
- Curs en Jovempleo, del 18 al 22 de febrer.
- Xarrades al Centre Polivalent Social i Educatiu d'Alacant, sobre PCEJ I SUBVENCIONS PER A L'AUTOOCUPACIÓ, el 12 de febrer.
- Xarrades a l'IES Pere Marí Orts i Bosch de Benidorm, sobre el PCEJ I SUBVENCIONS PER A L'AUTOOCUPACIÓ, el 12 de febrer.
- Xarrades a l'IES Vall d'Elda, sobre PCEJ I SUBVENCIONS PER A L'AUTOOCUPACIÓ, el 20 de febrer.

### MARÇ

- Curs al Consell de la Joventut de la Comunitat Valenciana del 3 al 7 de març.
- Xarrades a l'Escola d'Art Superior i de Disseny d'Alacant sobre el PCEJ i Subvencions per a l'autoocupació, el 13 de març.

### ABRIL

- Curs al Consell de la Joventut de la Comunitat Valenciana del 14 al 18 d'abril.
- Curs a l'Ajuntament d'Aspe del 21 al 25 d'abril.
- Fira d'Ocupació i Formació "Creviempleo" 2008 del 2 al 3 d'abril, a Crevillent.
- Xarrades a l'IES L'Eliana sobre PCEJ i SUBVENCIONS PER A L'AUTOOCUPACIÓ, el 3 d'abril.
- Xarrades a l'IES La Núcia sobre PCEJ I SUBVENCIONS PER A L'AUTOOCUPACIÓ, el 23 d'abril.

## MAIG

- Curs al Centre 14, Alacant, del 19 al 23 de maig.
- Curs al Consell de la Joventut de la Comunitat Valenciana del 26 al 30 de maig.
- Xarrades al Centre B&S Formació (València) sobre SUBVENCIONS AUTOOCUPACIÓ i Programa Creació d'Empreses el 8 de maig.
- Xarrades al Centre B&S Formació (València) sobre SUBVENCIONS AUTOOCUPACIÓ i PCEJ el 15 de maig.

## JUNY

- Curs a l'Aj. d'Alzira (IDEA) del 2 al 6 de juny.
- Curs al Consell de la Joventut de la Comunitat Valenciana del 9 al 13 de juny.
- Xarrades a l'IES La Valldigna, Tavernes de la Valldigna sobre SUBVENCIONS AUTOOCUPACIÓ i Programa Creació d'Empreses, el 13 de juny.

## JULIOL

- Curs a l'Aj. de la Vila Joiosa del 30 de juny al 4 de juliol.
- Curs al Consell de la Joventut de la Comunitat Valenciana del 7 a l'11 de juliol.

## SETEMBRE

- Curs a l'Aj. de Crevillent del 15 al 19 de setembre.
- Curs al Consell de la Joventut de la Comunitat Valenciana del 22 al 26 de setembre.
- Curs a l'Aj. de Benidorm del 29 setembre al 3 d'octubre.

## OCTUBRE

- Curs al Consell de la Joventut de la Comunitat Valenciana del 20 al 24 d'octubre.
- Xarrades sobre SUBVENCIONS AUTOOCUPACIÓ i PCEJ. A l'IES Joanot Martorell d'Elx el 16 d'octubre.
- Xarrades sobre SUBVENCIONS AUTOOCUPACIÓ i PCEJ a l'IES Vall d'Eida el 23 d'octubre.
- Xarrades sobre SUBVENCIONS AUTOOCUPACIÓ i PCEJ. A l'IES Tirant lo Blanc de Gandia el 23 d'octubre.
- Xarrades sobre SUBVENCIONS AUTOOCUPACIÓ i PCEJ. A l'IES Gabriel Miró d'Orihuela el 30 d'octubre.

## NOVEMBRE

- Curs a l'Aj. de Carcaixent del 03 al 07 de novembre.
- Curs a Alacant (Centre 14) del 10 al 14 de novembre
- Curs al Consell de la Joventut de la Comunitat Valenciana del 17 al 21 de novembre.
- Xarrada a l'IES Joanot Martorell d'Elx el 4 de novembre. Sobre SUBVENCIONS AUTOOCUPACIÓ i PCEJ.
- Xarrada a l'IES Vall d'Elda l'11 de novembre. Sobre SUBVENCIONS AUTOOCUPACIÓ i PCEJ.
- Xarrada a l'IES de Banyeres de Mariola. El 12 de novembre. Sobre SUBVENCIONS AUTOOCUPACIÓ i PCEJ.
- Xarrada a l'IES Sixto Marco d'Elx el 18 de novembre. Sobre SUBVENCIONS AUTOOCUPACIÓ i PCEJ.

## DESEMBRE

- Curs a la Universitat Miguel Hernández d'Elx de l'1 al 15 de desembre.
- Curs al Consell de la Joventut de la Comunitat Valenciana del 15 al 19 de desembre.
- Xarrada a l'IES Sixto Marco d'Elx el 2 de desembre. Sobre SUBVENCIONS AUTOOCUPACIÓ i PCEJ.
- Xarrada a l'IES Ausiàs March de València el 10 de desembre. Sobre SUBVENCIONS AUTOOCUPACIÓ i PCEJ.
- Xarrada a l'IES Ausiàs March de València el 17 de desembre. Sobre SUBVENCIONS AUTOOCUPACIÓ i PCEJ.

<b>TOTAL CURSOS</b>	<b>23</b>
TOTAL ASSISTENTS	530
<b>TOTAL XARRADES</b>	<b>23</b>
TOTAL ASSISTENTS	605

#### **4.1.2. JOVEEMPLEO**

---

Jovempleo és un centre d'assessorament i promoció laboral posat en marxa per l'IVAJ en col·laboració amb l'Ajuntament de Sagunt, i que va començar el seu camí el dia 7 de maig de 2001, a fi d'aconseguir la integració laboral dels joves de 16 a 30 anys a la comarca del Camp de Morvedre i especialment dels:

- Joves amb carència vocacional, i que no tinguen definit el seu objectiu professional.
- Joves desocupats sense formació o experiència que volen iniciar la seua recerca activa d'ocupació
- Treballadors que desitgen reorientar la seua carrera professional.
- Joves que volen dur a terme una iniciativa empresarial.
- Desocupats o treballadors que necessiten conèixer drets i deures en matèria relacionada amb legislació laboral i de seguretat social.
- Joves que presenten fracàs escolar.
- Joves derivats de la Regidoria de Serveis Socials (departaments de malalts psíquics i llibertats vigilades).
- Joves de centres educatius de la Comarca.

Jovempleo es fixa com a objectius prioritaris:

- Oferir serveis d'orientació, assessorament i informació en la recerca activa d'ocupació a joves d'entre 16 i 30 anys de la comarca del Camp de Morvedre.
- Implicar activament els joves en la definició del seu objectiu professional, en l'elaboració d'itinerari formatiu o ocupacional, i en l'articulació de la recerca activa d'ocupació.
- Dinamitzar i estructurar una xarxa de coordinació amb els agents socials de la comarca del Camp de Morvedre.

Jovempleo s'estructura en tres serveis:

##### ➤ **INFORMACIÓ LABORAL**

Es tracta de proporcionar als joves informació relativa a la recerca d'ocupació; formació ocupacional, reglada, complementària i contínua, borsa d'ocupació, oposicions, beques, ajudes a l'estudi, directoris d'empreses i diverses ofertes d'ocupació.

Els usuaris que han passat per Jovempleo (4833) han rebut informació, assessorament i orientació laboral, que podem diferenciar per serveis:

INFORMACIÓ LABORAL	3.749
ORIENTACIÓ VOCACIONAL I PROFESSIONAL	541
PROGRAMA "EN MARXA"	84
XARRADES FORA DEL CENTRE	459

### ➤ **ORIENTACIÓ LABORAL**

Definició de l'objectiu professional, les eines per a la recerca d'ocupació, les fonts d'informació, els recursos d'ocupació, els entrenaments en habilitats socials, la preparació d'entrevistes i el seguiment. D'altra banda, s'hi porten a terme accions grupals per a definir interessos formatius i professionals, adreçades a jòvens entre 16 i 17 anys en procés d'abandonar els estudis o que presentem absentisme escolar.

Els usuaris que han rebut els serveis d'orientació laboral han sigut 541, i es poden diferenciar, d'acord amb els continguts treballats en les diferents entrevistes, entre:

OBJECTIU PROFESSIONAL	68
ITINERARI FORMATIU	192
ITINERARI OCUPACIONAL	383

### ➤ **DINAMITZACIÓ**

Este servei pretén dinamitzar i organitzar el grup per a la seua participació activa, amb l'objectiu de promoure la comunicació i el treball entre els participants per tal de fer-los col·laboradors en la consecució dels seus objectius.

Així s'han establert xarxes d'intercanvi d'informació i coordinació en la derivació d'usuaris per part de l'administració local i dels agents socials de la Comarca, com ara la Regidoria de Serveis Socials, la Regidoria de la Dona, la Regidoria de Joventut, l'Agència de Desenvolupament Local i Promoció Econòmica de la Comarca i els agents socials, les associacions d'empresaris del Camp de Morvedre, els sindicats, la Creu Roja, l'agència privada d'ocupació, el Servei Valencià d'Ocupació i els instituts d'ensenyament secundari.

## RELACIÓ D'ACTIVITATS REALITZADES

### TALLERS AMB ELS USUARIS DE JOVEMPLEO

- Taller “Com afrontar amb èxit una entrevista de treball”
- Taller “Com buscar ocupació en la xarxa sense quedar-se penjat”
- Curs de jóvens emprenedors IVAJ
- Xarrada “Ocupació Pública”
- Xarrada “Contractes de treball”
- Visita organitzada dels cursos de formació ocupacional de FOREM
- Xarrada “Treballar a l'estiu”

### ACTIVITATS AMB CENTRES D'EDUCACIÓ SECUNDÀRIA

- Programa “En marxa”
- Taller “Recerca bàsica d'ocupació”
- Xarrades “Itineraris professionals”
- Taller “Com superar amb èxit una entrevista de treball”
- Taller “Recerca activa d'ocupació” – escola d'adults
- Visita organitzada dels alumnes de 4t d'ESO i de 1r de batxillerat de l'IES Camp de Morvedre

### ACTIVITATS AMB CENTRES D'EDUCACIÓ SECUNDÀRIA

- Taller “Recerca activa d'ocupació” amb malalts mentals
- Taller “Recerca activa d'ocupació” amb Proyecto Hombre

#### **4.1.3. AJUDES PER A LA CREACIÓ D'EMPRESSES**

---

Per Ordre de 6 de febrer de 2008, de la Conselleria de Benestar Social, es va convocar concurs públic per a la concessió d'ajudes per a la posada en marxa i equipament d'empreses creades per jóvens, l'objectiu de la qual és fomentar les iniciatives empresarials d'autoocupació en este col·lectiu.



Les ajudes es financen a través d'una línia pressupostària destinada a subvencionar les despeses d'equipament de l'empresa. L'any 2008 l'import màxim de la susdita línia va ascendir a 519.000,00 €.

Les dades de la convocatòria són les següents:

SOL·LICITUDS PRESENTADES	718
SOL·LICITUDS CONCEDIDES	366

#### DADES DE LES AJUDES CONCEDIDES

##### ➤ Per províncies

Província	Nombre d'empreses adjudicatàries
València	197
Castelló	53
Alacant	116

##### ➤ Per la forma jurídica de l'empresa

Forma jurídica	Nombre d'empreses adjudicatàries
Autònom	215
Comunitat de béns	57
Societat civil	9
Societat limitada	66
Societat limitada laboral	2
Societat limitada unipersonal	16
Cooperativa valenciana	1
Societat anònima	0

## **4.2. HABITATGE**

### **4.2.1. PROGRAMA D'HABITATGE JOVE**

---

El programa d'Habitatge Jove, que es duu a terme en col·laboració amb l'Institut de la Juventud del Ministeri de Treball i Afers Socials, consisteix en un servei que es presta als joves que volen aconseguir la seua autonomia personal a través de l'accés a un habitatge en condicions assequibles.

Este Programa té com a objectius:

- Proporcionar informació i assessorament especialitzat en tots aquells temes relacionats amb la compra o lloguer d'un habitatge.
- Oferir una borsa de pisos en lloguer per a joves, a la ciutat de València i l'àrea metropolitana, en condicions avantatjoses i adaptats a les seues necessitats.

S'estructura en dues àrees:

#### **■ INFORMACIÓ I ASSESSORAMENT**

Consisteix a oferir als joves informació general sobre la problemàtica que planteja el lloguer i la compravenda d'un habitatge; facilitar-los models per a confeccionar els contractes de lloguer, contractes de compravenda i documents de lliurament d'un senyal; informar-los sobre l'allotjament lliure en lloguer, incloent-hi informació de caràcter setmanal de les ofertes que apareixen en la premsa especialitzada sobre ofertes de lloguer, i ofertes i demandes d'habitacions en règim de lloguer.

D'altra banda, se'ls ofereix assessorament jurídic especialitzat sobre les condicions dels contractes de lloguer i de compravenda, els tipus de contractes, les fiances, els drets i obligacions dels inquilins, i també en matèria de legislació i d'ajudes per a lloguer i de compravenda d'habitatge.

#### **■ BORSA D'HABITATGE**

Es tracta d'una borsa formada per un conjunt d'immobles en disposició de ser llogats. Es proporciona als joves els serveis complementaris següents: acompanyament en la visita, confecció i supervisió del contracte; seguiment durant tot el període d'arrendament, i assegurança multirisc gratuït per a l'habitatge.

Des de juny de 2004 es presta des dels Serveis Centrals de l'IVAJ a València.

## DADES ESTADÍSTIQUES DE LA BORSA D'HABITATGE A VALÈNCIA

### ■ DADES QUANTITATIVES DEL TREBALL REALITZAT:

<b>Atencions a jóvens</b>	<b>7.680</b>	<b>100%</b>
Telefonades efectuades	3.413	44,44
Telefonades rebudes	842	10,97
Consultes en oficina	3.055	39,78
Visites a pisos	370	4,81
<b>Atencions a propietaris</b>	<b>2.262</b>	<b>100%</b>
Telefonades efectuades	486	22
Telefonades rebudes	450	20
Consultes en l'oficina	1.287	58
<b>Altres atencions realitzades</b>	288	
<b>Pisos llogats</b>	94	
<b>Jóvens allotjats</b>	147	

## SERVEI D'INFORMACIÓ I ASSESSORAMENT

### □ PERFIL DELS SOL·LICITANTS D'HABITATGE

<b>Sexe</b>	<b>903</b>
Hòmens	420
Dones	483

<b>Nivell d'estudis</b>	<b>903</b>
Graduat escolar	124
Estudis mitjans	281
Estudis superiors	485
Estudis no reglats	13

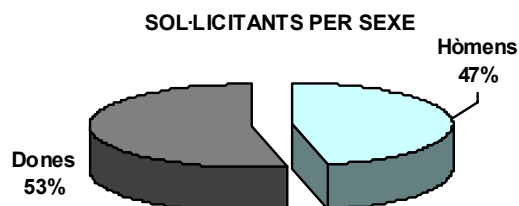

### SOL·LICITANTS PER EDAT

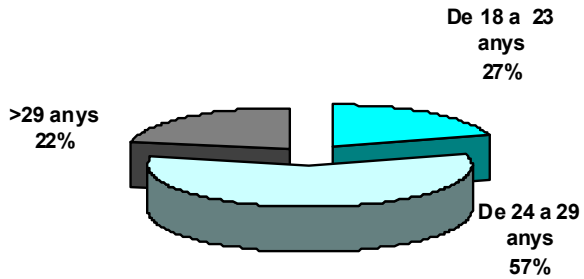

Ingressos bruts mensuals	
0-300 €	249
301-600€	55
601-900€	154
+ 901€	445

### PERFIL DELS ALLOTJATS

Sexe	147
Hòmens	77
Dones	70

### ALLOTJATS PER SEXE



Nivell d'estudis	147
Graduat escolar	26
Estudis mitjans	55
Estudis superiors	65
Estudis no reglats	1

### ALLOTJATS PER EDAT

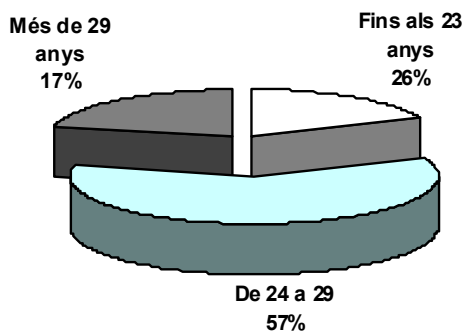

Ingressos bruts mensuals	
0-300 €	25
301-600€	14
601-900€	24
+ 901€	84

□ ASSESSORAMENT LLOGUER I COMPRAVENDA

<b>TOTAL CONSULTES</b>	<b>2.556</b>	<b>100%</b>
<b>Lloguer</b>	<b>2.300</b>	<b>90%</b>
Ajudes Generalitat	2.094	82%
As. previs signatura contracte	44	1,7%
En contractes ja signats	162	6,3%
<b>Compravenda</b>	<b>256</b>	<b>10%</b>
Habitatge usat	84	3,3%
Habitatge nou VPO	79	3%
Habitatge nou renda lliure	93	3,6%

#### 4.2.2. PROGRAMA D'AJUDES ECONÒMIQUES PER AL LLOGUER D'HABITATGE

Conscients de les dificultats que en l'actualitat tenen els joves a l'hora d'accedir al mercat de l'habitatge, l'IVAJ gestiona una línia d'ajudes econòmiques adreçades a finançar parcialment el lloguer d'habitatges utilitzats com a domicili habitual i se'n poden beneficiar tant joves a títol individual com parelles joves, l'edat dels quals oscil·le entre els 18 i els 30 anys, i també els menors de 18 anys emancipats.

Per Ordre de 28 de març de 2008 de la Conselleria de Benestar Social es van convocar estes ajudes, dins de l'exercici pressupostari de l'any 2008 i amb un import global màxim de 758.270 euros, destinades a finançar els lloguers corresponents a l'any 2008.

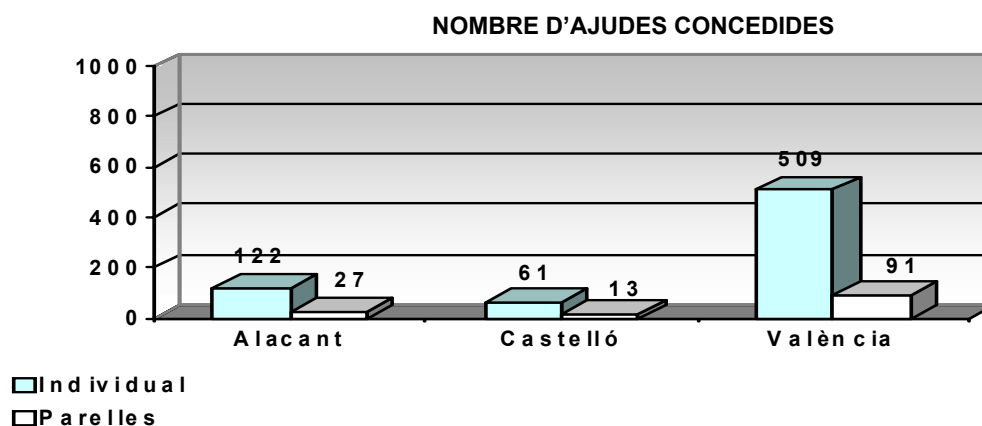

#### % SOL·LICITUDS PRESENTADES PER SEXE O PARELLES

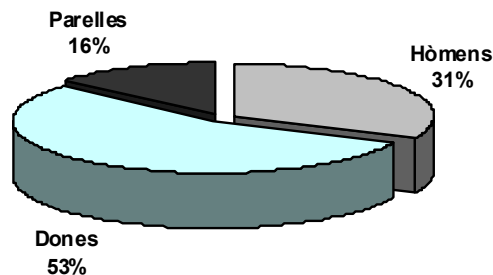

### 4.3. PROGRAMES D'INSERCIÓ SOCIAL

Entre les funcions de l'IVAJ figuren les d'afavorir la inserció social dels jòvens i contribuir a la millora de la seua qualitat de vida i a la superació de les desigualtats socials. Per a això, l'IVAJ dóna suport al treball d'associacions i entitats que realitzen programes d'actuació en barris d'acció preferent o adreçats a jòvens immigrants, reclusos i exreclusos, discapacitats, etc. Els objectius d'este programa són els següents:

- Donar suport a la realització d'activitats adreçades a col·lectius de jòvens desfavorits o amb risc d'exclusió social.
- Fomentar els valors de la solidaritat, la tolerància i la no discriminació.
- Afavorir la participació de jòvens discapacitats o amb risc d'exclusió en activitats educatives, culturals i de temps lliure.

La col·laboració amb entitats que duen a terme programes d'este tipus es realitza per mitjà de les corresponents línies de subvenció (cap. IV) del Pressupost de l'IVAJ i es concreta en la signatura de les resolucions del director general de l'IVAJ següents:

- Resolució de 17 de juny de 2008 del director general de l'Institut Valencià de la Joventut, per la qual s'aprova el règim de pagaments de la subvenció a l'Associació Iniciatives Solidàries, per un import de vint-i-dos mil euros (22.500 euros), corresponents a la línia SE000071, del pressupost de despeses de l'IVAJ per a l'any 2008, per a dur a terme activitats adreçades a la reinserció social de jòvens reclusos i exreclusos, en particular, a través del CIJ ubicat a l'Establiment Penitenciari de València.

Este Centre d'Informació Juvenil és una experiència pionera en l'àmbit penitenciar, ha tingut una valoració molt positiva per part dels usuaris, els educadors i les

autoritats de l'Establiment Penitenciari de València, i rep des de la seua creació informació i suport tècnic de l'IVAJ.

- Resolució de 15 de setembre de 2008, del director general de l'Institut Valencià de la Joventut, per la qual s'aprova el règim de pagaments de la subvenció al Fons Valencià per la Solidaritat, per un import de vint-i-set mil euros (27.000 euros), corresponents a la línia SE000072, del pressupost de despeses de l'IVAJ per a l'any 2008, amb la finalitat de col·laborar en activitats de formació i sensibilització i en la utilització d'instal·lacions juvenils de l'IVAJ per a programes de cooperació.

## **5. FORMACIÓ. EDUCACIÓ EN VALORS. EDUCACIÓ PER A LA SALUT**

### **5.1. PROGRAMA DE FORMACIÓ D'ANIMADORS JUVENILS**

El nou marc normatiu que va suposar la publicació, l'any 2005, del Decret 60/2005, d'11 de març, del Consell de la Generalitat, pel qual es regula la formació en matèria d'animació juvenil a la Comunitat Valenciana, ha sigut desplegat al 2008 mitjançant les disposicions següents:

- Decret 60/2005, d'11 de març, del Consell de la Generalitat, pel qual es regula la formació en matèria d'animació juvenil a la Comunitat Valenciana (DOGV núm. 4966 de 15/03/2005)
- Ordre de 3 de febrer de 2006 de la Conselleria de Benestar Social, per la qual es regulen els cursos en matèria d'animació juvenil i el procediment de reconeixement i pèrdua de reconeixement de les escoles oficials d'animació juvenil a la Comunitat valenciana (DOGV núm. 5.505, de 23/02/2006)
- Resolució de 15 de maig de 2006, del director general de l'Institut Valencià de la Joventut, per la qual s'estableix el programa del curs de formador/a d'animadors. (DOGV núm. 5.286, de 23/06/2006)
- Resolució de 10 de juny 1999, del director general de l'Institut Valencià de la Joventut, per la qual s'estableixen els continguts curriculars mínims dels cursos de formació de monitors de centres de vacances i d'animadors del temps lliure juvenil nivell I. (DOGV núm. 3521 de 21/06/1999)

Les funcions que el Decret 60/2005 atribueix a l'IVAJ, i que són les següents:

- El reconeixement oficial de les escoles d'animació juvenil.



- L'acreditació dels cursos de formació bàsica, de formació permanent i de formació d'animadors i l'expedició dels corresponents certificats.
- L'assessorament tècnic i la informació i tramitació de les sol·licituds de reconeixement d'escoles i l'acreditació dels cursos de formació.
- La supervisió de la qualitat tècnica i pedagògica dels cursos.
- L'organització de fòrums de comunicació i trobades amb les escoles oficials d'animació juvenil, per a facilitar unes relacions de col·laboració i millora des d'un plantejament integrador.
- La realització de cursos i activitats de formació complementàries o subsidiàries a les realitzades per les diferents escoles oficials d'animació juvenil.
- La supervisió i, si s'escau, l'organització de la formació pedagògica i el reciclatge del professorat de les escoles.
- La realització de cursos de formació permanent per a monitors i animadors.
- El suport a la investigació i l'estudi en el camp de l'animació juvenil i la publicació, si s'escau, dels resultats.

Durant l'any 2008, en el marc del programa de Formació d'Animadors Juvenils, s'han desenvolupat les activitats següents:

1. Acreditació de cursos:
  - 1.1 Formació bàsica a entitats no titulars d'escoles
  - 1.2 Formació permanent a escoles oficials d'animació juvenil
  - 1.3 Formador/a d'animadors a escoles oficials d'animació juvenil
2. Cursos de monitors de temps lliure infantil i juvenil i d'animadors juvenil organitzats per les escoles oficials d'animació juvenil
3. Jornades
4. Revista *Animació*
5. Altres activitats

### **5.1.1. CURSOS DE FORMACIÓ PERMANENT**

La formació permanent és un recurs necessari per al reciclatge, tant dels monitors i animadors que ja han realitzat la formació bàsica, com d'aquelles persones que, des de la diversitat del sector associatiu, porten a terme un treball voluntari amb grups de joves en l'àmbit de l'animació i l'educació en el temps lliure.

El Decret 60/2005, d'11 de març, del Consell de la Generalitat, pel qual es regula la formació en matèria d'animació juvenil a la Comunitat Valenciana, estableix que únicament les escoles oficials d'animació juvenil amb cinc anys de funcionament poden

sol·licitar l'acreditació de l'IVAJ per a la realització dels dits cursos, sempre que estiguen inclosos en la seua programació semestral i complisquen els requisits establits en els articles 11 i 13 de l'Ordre de 3 de febrer del 2006 de la Conselleria de Benestar Social, per la qual es regulen els cursos en matèria d'animació juvenil.

En 2008 es van acreditar, per Resolució del director general de l'IVAJ, 17 cursos de formació permanent. Estos cursos han sigut organitzats per les escoles que a continuació es relacionen:

## **ACCENT**

- *Animació de temps lliure en horari de menjador en centres d'ensenyament* (2 edicions)

Dates de realització: abril-maig de 2008

Lloc de realització: Almassora

- *Direcció de recursos humans en activitats educatives d'oci i temps lliure*

Dates de realització: del 21/06/2008 al 22/06/2008

Lloc de realització: València

- *Treballar en equip: element clau per a la consecució dels objectius educatius de les activitats de temps lliure* (4 edicions)

Dates de realització: juny-juliol de 2008

Lloc de realització: València

## **EPELL**

- *Infància i família en risc d'exclusió social. Recursos per a la intervenció des del temps lliure*

Dates de realització: del 29/11/2008 a 28/03/2009

Lloc de realització: València

## **Federació Cases de Joventut de la Comunitat Valenciana**

- *L'animació sociocultural en el temps lliure dels centres educatius*

Dates de realització: del 12/04/2008 a 19/04/2008

Lloc de realització: Alzira

- *Discapacitat i temps lliure*

Dates de realització: del 10/05/2008 a 17/05/2008

Lloc de realització: Benifaió

- *L'esport com a recurs en l'animació*

Dates de realització: del 13/09/2008 a 20/09/2008

Lloc de realització: Carcaixent

## JÚNIORS

- *Nous recursos per a l'animació*

Dates de realització: del 15/11/2008 a 16/11/2008

Lloc de realització: València

## MORVEDRE

- *L'animació sociocultural en processos de participació ciutadana*

Dates de realització: del 21/11/2008 a 29/11/2008

Lloc de realització: Sagunt

- *Divulgar el patrimoni de Sagunt des de l'animació*

Dates de realització: del 18/01/2008 a 26/01/2008

Lloc de realització: Sagunt

## RESUM DE PARTICIPACIÓ EN CURSOS DE FORMACIÓ PERMANENT

<b>CURSOS</b>	<b>Hòmens</b>	<b>Dones</b>	<b>Total</b>
Animació de temps lliure en horari de menjador en centres d'ensenyament (2 edicions)	1	39	40
Direcció de recursos humans en activitats educatives d'oci i temps lliure	3	22	25
Treballar en equip: element clau per a la consecució dels objectius educatius de les activitats de temps lliure (4 edicions)	14	110	124
Infància i família en risc d'exclusió social. Recursos per a la intervenció des del temps lliure	7	28	35
L'animació sociocultural en el temps lliure dels centres educatius	2	32	34
Discapacitat i temps lliure	3	21	24
L'esport com a recurs en l'animació	2	9	11
Nous recursos per a l'animació	7	11	18
L'animació sociocultural en processos de participació ciutadana	2	8	10
Divulgar el patrimoni de Sagunt des de l'animació	1	11	12
<b>TOTAL</b>			

## 5.1.2. JORNADES SOBRE EL JOC I L'HUMOR EN L'ANIMACIÓ JUVENIL

---

Compartir el plaer de jugar amb els altres, de contagiar les ganes riure, han sigut plantejaments molt vàlids, que s'han utilitzat des de sempre en l'animació juvenil. El joc i l'humor també ajuden a crear un clima agradable: enforteixen les relacions interpersonals, afavoreixen l'aprenentatge, milloren la comunicació, potencien la salut, fan créixer l'autoestima, cohesionen els equips de treball. És a dir, que el joc i l'humor s'han convertit, en els últims anys, en una ferramenta imprescindible per a millorar la productivitat en totes les empreses.

I això és el que es pretenia en estes Jornades: més productivitat, anar més lluny!, reinventar el plaer de compartir el joc i la rialla com una aposta divertida, molt seriosa i no gens avorrida, que ajude a millorar el treball dels animadors juvenils.

Estes Jornades es van celebrar a l'alberg juvenil la Marina, a Moraira-Teulada, els dies 1, 2, 3 i 4 de maig. Estaven adreçades a monitors/ores de temps lliure i animadors/ores juvenils.

A nivell organitzatiu es van fer quatre grups de treball rotatius, amb les temàtiques següents:

### 1. *Jocs sense barreres*. M<sup>a</sup> Dolores Cosin Soler. Aspace

Els xiquets amb discapacitat necessiten el joc igual que els altres xiquets i en molts casos és un dels millors modes de relacionar-se amb el seu entorn. En el taller es van oferir recursos lúdics diversos, i algunes directrius didàctiques per a totes aquelles persones que volien introduir-se en el treball amb persones amb discapacitat en l'àmbit del temps lliure.

### 2. *Papers en joc*. Ismael Pantaleón

Un taller dissenyat sobre la base de l'humor, la màgia, la caracterització i la música per a crear un espai emocionant que fomentara l'aprenentatge des del plaer. Tot això treballant amb un instrument tan simple com un tros de paper, a partir del qual es van desplegar noves activitats, jocs i recursos per al temps lliure.

### 3. *El 'clown' juga amb la veu*. Jesús Estepa i Jesús Marco

Experimentar amb les possibilitats rítmiques del cos, jugar amb la veu per a trobar formes de comunicació que van més enllà de la paraula, gaudir de la música com un recurs expressiu espontani i il·limitat. L'expressió musical com un joc, en clau de *clown*, on descobrir nous espais per a la improvisació, l'experimentació i la creació.

#### 4. *Jocs preesportius*. Joan Ortí

A molts xiquets i xiquetes els agrada el futbol, a alguns el basquetbol, a d'altres el tennis.... Conèixer i practicar diversos jocs motrius, que són la base de l'esport i que poden servir per a iniciar la pràctica esportiva. Els monitors/ores van tindre l'oportunitat de practicar jocs preesportius com una tasca educativa i en van valorar les possibilitats d'introducció, adaptació i adequació, i també la importància i els possibilitats d'estos continguts dins del món del temps lliure.

També es van abordar aspectes metodològics lligats a la pràctica de les activitats lúdiques, a través dels tallers següents:

##### - *Jocs tradicionals*. Joan Josep Sala i Escihuela

Jocs i tradició, la importància de recuperar els jocs autòctons com a senya d'identitat: les birles, el set i mig, el pic i pala, el sambori, el canut o el tanga, el joc del caixó, del cercol, jocs de pilota... ens van dur a fer un recorregut lúdic valencià.

##### - *Jocs de taula*. Jesús Martí Nadal

Els jocs de taula poden convertir-se en un dels recursos que l'animador/a pot contemplar en programar activitats de temps lliure destinades a xiquets i jòvens. Amb la peculiaritat que en este tipus de jocs s'han de seguir unes regles. És important que el monitor/a tinga experiència i sàpia transmetre les instruccions del joc, crear ambient i sobretot animar els participants a jugar.

Els jocs de taula que es van practicar poden englobar-se amb el nom d'“eurogames”, “temàtics” o “alemanys”.

##### - *Jocs d'interior i d'exterior*. Marc Brell i López

En este miniespai lúdic es va veure la importància d'adaptar els jocs i les dinàmiques que comporten a l'espai físic on es realitzen, al grup de referència, a la capacitat d'improvisar davant de situacions adverses (imprevistos climatològics, de material...). Es van simular actituds competitives i sexistes en els jocs. I sobretot, es va gaudir jugant. (futbol “indi”, *yin yan yun*, els submarins, patintero, kabaddi, laberints a duo, flondogo, jocs amb xapes...)

Les dues conferències programades en estes Jornades van tindre un caire lúdic i divertit, i van tractar d'emmarcar el treball dels animadors/ores l'hora de dinamitzar grups infantils i juvenils. Eduardo Jáuregui amb la seua teoria de l'humor, manual d'instruccions i Claret Papiol amb la seua teoria de la rialla.

Van participar-hi un total de 82 persones (64 dones i 18 hòmens), que van valorar positivament tant la temàtica treballada en les Jornades com el professorat de cada un dels tallers realitzats.

### 5.1.3. ACREDITACIÓ DE CURSOS DE FORMACIÓ BÀSICA

---

El Decret 60/2005, d'11 de març, del Consell de la Generalitat, pel qual es regula la formació en matèria d'animació juvenil a la Comunitat Valenciana, estableix en l'article 5 que les entitats ubicades a la Comunitat Valenciana que no disposen d'una escola de formació en animació juvenil oficialment reconeguda, podran sol·licitar l'acreditació d'un curs de monitor/a de temps lliure infantil i juvenil o d'animador/a juvenil.

L'article 9 de l'Ordre de 3 de febrer de 2006, de la Conselleria de Benestar Social, que desplega el Decret esmentat, determina el procediment per a l'acreditació dels dits cursos, i assenyala que els terminis de presentació de sol·licituds els establirà l'IVAJ, mitjançant una resolució.

Per resolució de 3 de setembre de 2007, del director general de l'Institut Valencià de la Joventut es va establir el termini perquè les entitats no titulars d'escoles oficials d'animació juvenil, pogueren sol·licitar l'acreditació de cursos bàsics de formació en matèria d'animació juvenil a realitzar l'any 2008. Es van presentar 17 sol·licituds i es van acreditar 13 cursos de monitor/a de temps lliure infantil i juvenil. Estos cursos capaciten per a dur a terme activitats educatives en el temps lliure i en centres de vacances amb xiquets i jòvens. A continuació es relacionen les entitats i els cursos acreditats:

**- Ajuntament de Xàtiva**

Dates: 20/09/08 a 24/01/09

Lloc de realització: Xàtiva

**- Ajuntament de València**

Dates: 17/10/2008 al 03/04/2009

Lloc de realització: València

**- Ajuntament de Cullera**

Dates: 08/11/2008 al 31/01/2009

Lloc de realització: Cullera

**Universitat Politècnica de València**

Dates: 25/10/2008 al 30/05/2009 (2 cursos)

Lloc de realització: València

Dates: 25/10/2008 al 30/05/2009

Lloc de realització: Gandia

Dates: 25/10/2008 al 30/05/2009

Lloc de realització: Alcoi

**- ASPACE**

Dates: 25/10/2008 al 09/05/2009

Lloc de realització: València

**- Col·lectiu Joves de la Coma**

Dates: 30/04/08 a 13/07/08

Lloc de realització: Paterna

**- EDUCO**

Dates: 30/04/08 a 13/07/08

Lloc de realització: Torrent

**- Universitat Jaume I**

Dates: 07/03/2008 al 10/05/2008

Lloc de realització: Castelló

**- Ajuntament de Sant Mateu**

Dates: 07/07/2008 a l'11/08/2008

Lloc de realització: Sant Mateu

**- Ajuntaments d'Artana i Vilavella**

Dates: 27/10/2008 al 14/03/2009

Lloc de realització: Artana i Vilavella

#### **5.1.4. REVISTA ELECTRÒNICA "ANIMACIÓ"**

La revista *Animació* tracta de respondre a les necessitats d'actualització dels animadors i dels monitors voluntaris que treballen en l'àmbit de l'educació en i per al temps lliure, i també a la necessitat de comunicació i intercanvi entre els formadors de les escoles d'animació.

La revista també pretén aconseguir l'apropament de totes aquelles persones que es senten atretes per les actuacions, les reflexions i els plantejaments que actualment s'estan realitzant des de l'àmbit juvenil i des de l'òptica de l'animació sociocultural.

Sense perdre la perspectiva d'allò que és una revista d'estudis i de documentació, s'intenta que siga també un instrument pràctic, que pugua ser generador de recursos per als monitors i animadors d'activitats de temps lliure juvenil i que siga útil, a més a més, com a fòrum de comunicació.

Durant l'any 2008 es publicà el número 23 de la Revista *Animació*, que recull els principals temes que es van treballar en les jornades sobre el Joc i l'humor en l'animació juvenil, celebrades el mes de maig a l'alberg juvenil de la Marina.

### **5.1.5. ALTRES ACTIVITATS**

---

Al llarg de l'any de 2008, els tècnics de l'IVAJ han participat en diferents activitats relacionades amb la formació en el temps lliure i l'animació sociocultural, com ara les següents:

- IV Trobada Europea de la Joventut, que sota el títol “I Giovanni per la cultura, il dialogo, i diritti”, va organitzar la regió Emilia-Romagna a Rimini, amb motiu del Dia d'Europa, del 9 al 13 de maig de 2008. La ciutadania de la UE i el multiculturalisme, el diàleg interètnic i els drets de les minories i el diàleg interreligió van ser els temes centrals de debat en esta trobada.
- Seminari “Aprentatge entre iguals en el temps lliure: competències per al diàleg intercultural”, que va tindre lloc a l'alberg Juvenil Torre d'Alborache, del 3 al 7 de novembre. Emmarcat en les activitats de la *Network for Youth Policies*, constituïda entre deu regions europees amb l'objectiu de realitzar programes i activitats conjuntes en matèria de joventut.
- *Policies* constituïda entre deu regions europees amb l'objectiu de realitzar programes i activitats conjuntes en matèria de joventut.



### 5.1.6. DADES ESTADÍSTIQUES DE LES ACTIVITATS FORMATIVES 2008

	Activitats	Hòmens	Dones	Total
Cursos de monitor/a de Temps Lliure Infantil i Juvenil acreditats per l'IVAJ	12	75	271	346
Cursos de Formació Permanent acreditats per l'IVAJ	14	42	291	333
Cursos de formador/a d'animadors acreditats per l'IVAJ	8	52	77	129
Cursos de formador/a de Temps Lliure Infantil i Juvenil organitzats per les escoles oficials d'animació juvenil	70	475	1.288	1.763
Cursos d'animador/a juvenil organitzats per les EOAJ	10	141	120	261
Jornades sobre el joc i l'humor en l'animació	1	18	64	82
<b>Total</b>	<b>115</b>	<b>803</b>	<b>2.111</b>	<b>2.914</b>

**Gràfic 1.** Distribució dels participants en les activitats formatives.

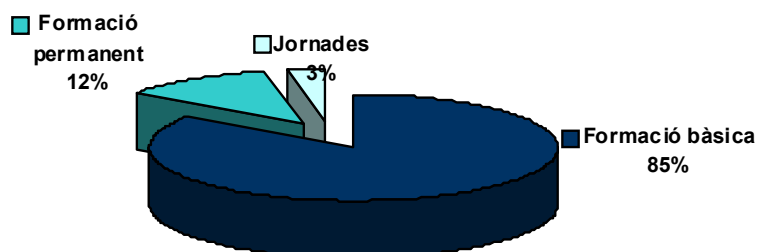

**Gràfic 2.** Distribució per sexe dels participants en les activitats formatives.

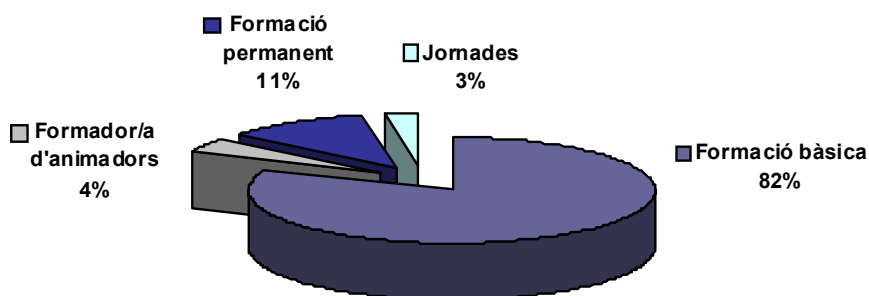

<b>Activitats formatives</b>	<b>Alacant</b>	<b>Castelló</b>	<b>València</b>
Cursos de monitor/a de Temps Lliure Infantil i Juvenil acreditats per l'IVAJ	1	3	8
Cursos de Formació Permanent acreditats per l'IVAJ	0	2	12
Cursos de formador/a d'animadors acreditats per l'IVAJ	2	0	6
Jornades sobre el joc i l'humor en l'animació juvenil	1	0	0
Cursos de monitor/a de Temps Lliure Infantil i Juvenil organitzats per les EOAJ	16	8	46
Cursos d'animador/a juvenil organitzats per les EOAJ	0	1	9
<b>Total</b>	<b>20</b>	<b>14</b>	<b>81</b>

**Gràfic 3.** Distribució per províncies de les activitats formatives.

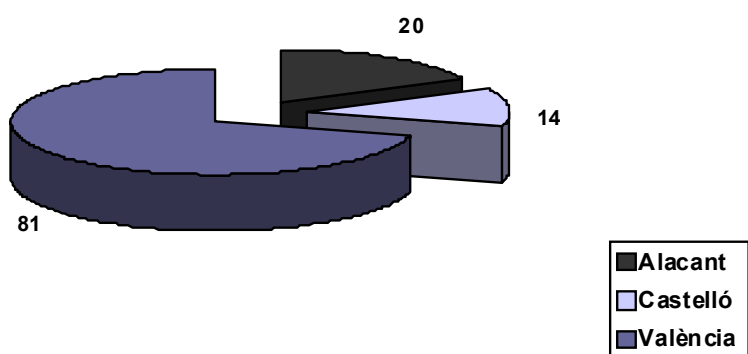

**Gràfic 4.** Distribució per províncies dels participants en las activitats formatives

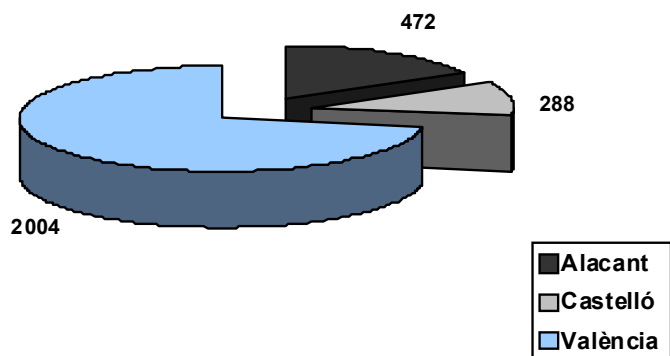

### **5.1.7. ACREDITACIÓ DE CURSOS DE FORMADOR/A D'ANIMADORS**

---

L'Ordre de 3 de febrer de 2006 de la Conselleria de Benestar Social, per la qual es regulen els cursos en matèria d'animació juvenil, estableix que la finalitat d'estos cursos és facilitar al professorat els recursos didàctics i metodològics adequats a les característiques i els fins de la formació en l'àmbit de l'animació juvenil.

L'article 6 del Decret 60/2005, d'11 de març, del Consell de la Generalitat, estableix que les escoles oficials d'animació juvenil amb cinc anys de funcionament poden sol·licitar l'acreditació de l'IVAJ per a la realització dels dits cursos, sempre que estiguen inclosos en la programació semestral i complisquen els requisits que estableixen els articles 17 i 19 de l'Ordre esmentada.

En 2008 es van acreditar, per resolució del director general de l'IVAJ, 8 cursos de formador/a d'animadors. Estos cursos han sigut organitzats per les escoles que a continuació es relacionen:

#### **ACCENT**

Dates de realització: 01/04/2008 a 10/04/2008

Lloc de realització: València

#### **ENSENYA DE FUSTA**

Dates de realització: 18/10/2008 a 24/10/2008

Lloc de realització: València

#### **ETELL (DOS CURSOS)**

Dates de realització: febrer-juny de 2008

Llocs de realització: Algemesí i València

#### **FEDERACIÓ DE CASES DE JOVENTUT DE LA COMUNITAT VALENCIANA**

Dates de realització: 05/04/2008 a 12/04/2008

Lloc de realització: Quart de Poblet

#### **AGUSTINS**

Dates de realització: 20/10/2008 a 01/11/2008

Lloc de realització: Alacant

#### **BONAGENT**

Dates de realització: 10/05/2008 a 07/06/2008

Lloc de realització: València

#### **MONTAGNE**

Dates de realització: 08/03/2008 a 18/05/2008

Lloc de realització: Guadalest

## RESUM PARTICIPACIÓ EN CURSOS DE FORMADOR D'ANIMADORS

<b>CURSOS</b>	<b>Municipi</b>	<b>Hòmens</b>	<b>Dones</b>	<b>Total</b>
ACCENT	València	4	21	25
ENSENYA DE FUSTA	València	5	2	7
EPELL	València	9	9	18
EPELL	Algemesí	11	11	22
FEDERACIÓ CASES JOVENTUT CV	Quart de Poblet	2	7	9
AGUSTINS	Alacant	9	9	18
BONAGENT	València	6	15	21
MONTAGNE	Guadalest	6	3	9
	<b>TOTAL</b>	<b>52</b>	<b>77</b>	<b>129</b>

### 5.1.8. CURSOS DE MONITOR/A DE TEMPS LLIURE INFANTIL I JUVENIL I D'ANIMADOR JUVENIL ORGANITZATS PER LES ESCOLES OFICIALS D'ANIMACIÓ JUVENIL

Els cursos de monitor/a de temps lliure infantil i juvenil i els cursos d'animador/a juvenil són els cursos de formació bàsica en matèria d'animació juvenil. Els primers capaciten per a dur a terme activitats educatives en el temps lliure i en centres de vacances amb xiquets i jòvens, i els segons per a assumir les funcions de coordinació d'activitats de temps lliure i de direcció de centres de vacances. A continuació es detallen els celebrats al llarg del 2008.

## RESUM PARTICIPACIÓ EN CURSOS DE MONITOR/A DE TEMPS LLIURE

<b>Municipi</b>	<b>Nombre cursos</b>	<b>Participants</b>		
		<b>D</b>	<b>H</b>	<b>Total</b>
Alacant	3	24	46	70
Alcoi	1	6	8	14
Crevillent	1	24	5	29
El Campello	1	30	3	33
Elda	1	25	10	35
Elx	1	21	8	29
Gualalest	1	21	6	27
Muro d'Alcoi-Concentaina	1	21	5	26
Mutxamel	1	21	7	28
Redovan	1	29	5	34
Sant Vicent del Raspeig	1	15	9	24
Teulada	1	29	1	30

Municipi	Nombre cursos	Participants		
		D	H	Total
Torreveija	2	35	11	46
<b>Total Alacant</b>	<b>16</b>	<b>301</b>	<b>124</b>	<b>425</b>
Almassora	1	12	2	14
Benicàssim	1	20	3	23
Burriana	1	15	1	16
Castelló (Grau)	1	20	1	21
La Pobla de Tornesa	1	12	2	14
La Vall d'Uixó	1	23	1	24
Nules	1	16	5	21
Onda	1	34	1	35
<b>Total Castelló</b>	<b>8</b>	<b>152</b>	<b>16</b>	<b>168</b>
Aileo de Malferit	1	16	10	26
Alfagar-Benetússer-Beniparrell	1	25	10	35
Algemesí	1	12	10	22
Alzira	1	22	7	29
Alzira-Carcaixent-Benifaió-Guadassuar-La Pobla Llarga-Alginet	2	53	4	57
Burjassot	1	14	2	16
Canet en Berenguer	1	19	6	25
Castelló de la Ribera	1	12	8	20
Catarroja	1	29	2	31
Estivella	1	11	7	18
Gandia	1	21	7	28
Godella	1	11	6	17
Godolleta	2	33	35	68
La Pobla Valbona	1	12	4	16
Mancomunitat de la Vall d'Albaida	1	19	1	20
Meliana-Tavernes Blanques-La Pobla de Farnals	1	24	4	28
Ontinyent	1	19	8	27
Picassent-Alcàsser-Silla	1	18	15	33
Polinyà del Xúquer	1	17	2	19
Sagunt	1	23	7	30
Segart	1	11	10	21
Torrent	1	18	2	20
València	19	338	131	469
Villalonga	1	17	9	26
Xàtiva	1	17	18	35
Xirivella-Aldaia-Alaquàs	1	24	10	34
<b>Total València</b>	<b>46</b>	<b>835</b>	<b>335</b>	<b>1.170</b>
<b>Total</b>	<b>70</b>	<b>1.288</b>	<b>475</b>	<b>1.763</b>

## RESUM PARTICIPACIÓ EN CURSOS D'ANIMADOR/A JUVENIL

Municipi	Nombre cursos	Participants		
		D	H	Total
<b>Total Alacant</b>	-	-	-	-
Vila-real	1	13	15	28
<b>Total Castelló</b>	<b>1</b>	<b>13</b>	<b>15</b>	<b>28</b>
Godolleta	1	12	23	35
Moncada	1	7	5	12
València	6	77	86	163
Vinalesa	1	11	12	23
<b>Total València</b>	<b>9</b>	<b>107</b>	<b>126</b>	<b>233</b>
<b>Total</b>	<b>10</b>	<b>120</b>	<b>141</b>	<b>261</b>

### 5.1.9. AJUDES A ASSOCIACIONS JUVENILS I ENTITATS PRESTADORES DE SERVEIS A LA JOVENTUT TITULARS D'ESCOLES DE FORMACIÓ D'ANIMADORS JUVENILS EN EL TEMPS LLIURE, RECONEGUDES I HOMOLOGADES PER LA GENERALITAT VALENCIANA

---

Per ordre de 14 d'abril de 2008, de la Conselleria de Benestar Social, es va convocar concurs públic per a la concessió d'ajudes destinades al finançament de les despeses corrents derivades de les accions formatives següents: cursos de formació permanent en matèria d'animació juvenil, cursos o seminaris de formació de formadors adreçats al professorat de l'escola d'animadors i altres activitats que tinguen com a finalitat la millora de la qualitat de la formació d'estos agents. Eixes accions formatives havien de complir amb el que disposa el Decret 60/2005, d'11 de març, del Consell de la Generalitat, pel qual es regula la formació en matèria d'animació juvenil a la Comunitat Valenciana, i havien de realitzar-se en el període comprés entre els dies 1 d'octubre de 2007 i el 30 de setembre de 2008.

A la convocatòria, que disposava d'un pressupost de 29.000 euros, es presentaren 14 entitats, de les quals resultaren adjudicatàries 14.

## 5.2. TELÈFON DE LA SEXUALITAT

Des de 2001 el Telèfon de la Sexualitat –902 25 20 20– presta, als jòvens, un servei d'atenció telefònica en matèria de sexualitat, relacions sexuals, comportaments i vivències sexuals, planificació familiar, prevenció de malalties de transmissió sexual i qualsevol altra informació relacionada amb este tema.

El Telèfon de la Sexualitat està atès per professionals especialitzats que, a més d'informar, ofereixen orientació i assessorament sobre el tema sol·licitat i funciona tots els dies de l'any, de 10.30 a 20.30 hores. Els seus objectius són els següents:

- ❑ Oferir als jòvens atenció personalitzada, confidencial i especialitzada sobre qualsevol tema relacionat amb la sexualitat.
- ❑ Facilitar la informació adequada perquè els jòvens puguen viure de forma positiva la seua sexualitat.
- ❑ Evitar els embarrassos no desitjats, especialment en adolescents, i les malalties de transmissió sexual.

També s'hi poden fer consultes o sol·licitar informació a través del correu electrònic ([sexinfo\\_ivaj@gva.es](mailto:sexinfo_ivaj@gva.es)).

### ➤ Nombre de telefonades ateses:

Any	Nombre telefonades	Correu electrònic
2008	3.116	317

### ➤ Telefonades per mesos

TELEFONADES	GEN.	FEB.	MARÇ	ABRIL	MAIG	JUNY	JUL.	AGO.	SET.	OCT.	NOV.	DES.	TOTAL
Telèfon	319	297	307	227	307	226	252	252	238	249	218	224	3.116
Correu electrònic	32	21	32	28	32	26	32	18	12	34	21	29	317
Total	351	318	339	255	339	252	284	270	250	283	239	253	3.433

➤ **Telefonades per províncies**

VALÈNCIA	ALACANT	CASTELLÓ	ALTRES PROVÍNCIES	SENSE DADES	TOTAL
2.358	400	221	364	90	3.433
68,68 %	11,65 %	6,43 %	10,60 %	2,62 %	100%

➤ **% de consultes per temes**

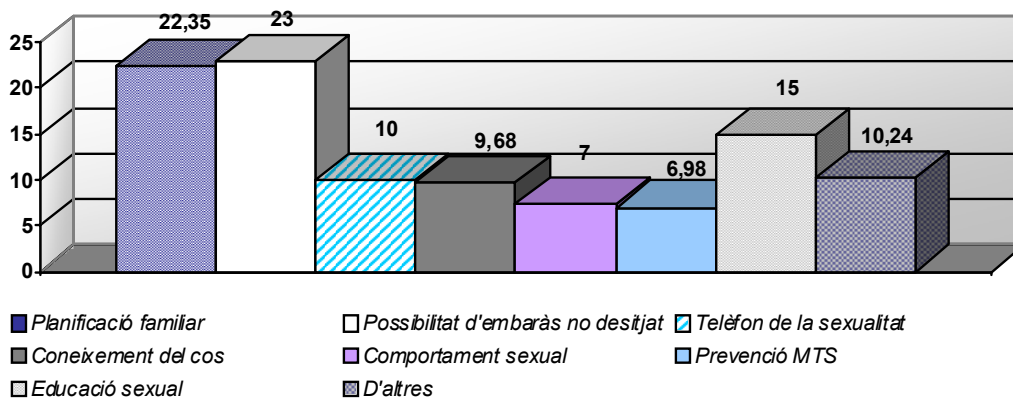

➤ **Nombre de telefonades per edat**

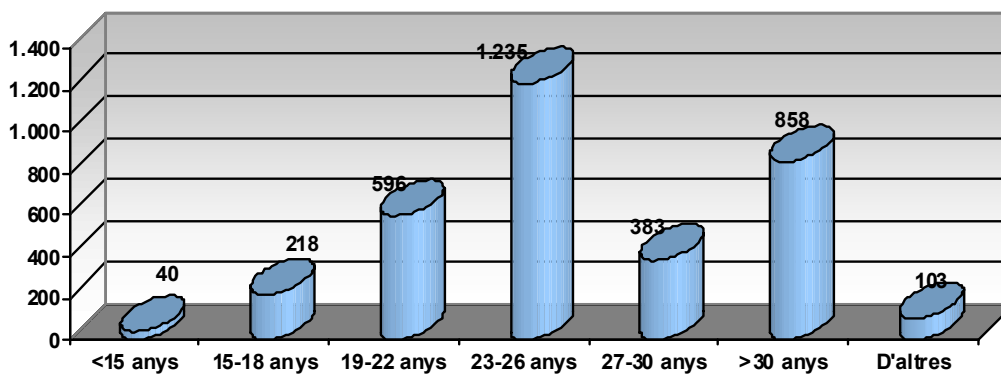



### ➤ Nombre de telefonades per dies de la setmana

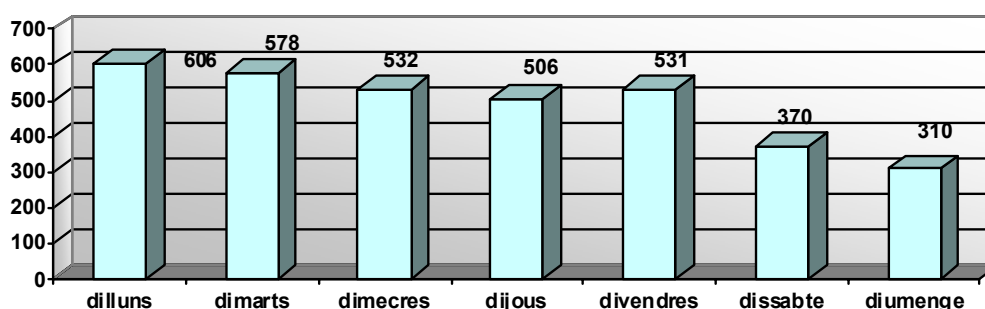

### Telefonades per sexe

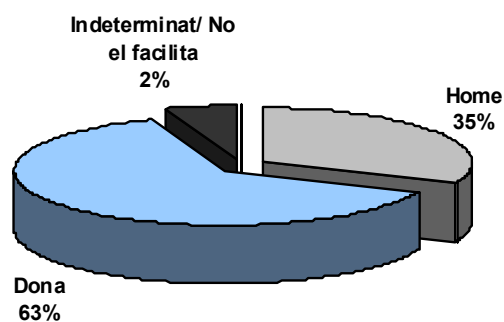

## 5.3. CAMPANYA DE DONACIÓ DE SANG

Com cada any, l'IVAJ col·labora amb el Centre de Transfusió de la Comunitat Valenciana mitjançant la difusió i publicitat de les campanyes de donació, i fa una insistència especial en la sensibilització del jove envers este tipus d'activitat altruista.

Durant l'any 2008 s'han fet donacions, mensualment, davant de la seu de l'IVAJ a València, amb els resultats següents:

- 177 donants
- 155 unitats obtingudes
- 24 donants nous

## 5.4. EUROCURSOS

Durant l'any 2008, la Generalitat, a través de la Conselleria de Benestar Social i de l'Institut Valencià de la Joventut, ha convocat i realitzat la setzena edició del programa de beques per a la realització de cursos d'idiomes en països de la Unió Europea, denominat Eurocursos.

Els objectius perseguits amb la convocatòria Eurocursos es dirigeixen tant a permetre als joves de la Comunitat Valenciana l'aprenentatge i perfeccionament d'un idioma, com a acostar-los a la manera de vida i a la cultura d'altres països europeus.

Per això, les exigències per al desplegament del Programa es centren en la formació acadèmica i a fomentar la convivència amb les famílies natives, a facilitar la interrelació amb joves d'altres nacionalitats i a dur a terme un programa cultural i d'oci que permeta als joves conèixer i comprendre millor altres països del nostre entorn.

Per a l'any 2008, per Ordre de la Conselleria de Benestar Social de 26 de novembre de 2007 (DOCV núm. 5658 de 12/12/2007), es convocaren un total de 900 beques.

Podien participar en la convocatòria els joves residents a la Comunitat Valenciana, menors de 20 anys, que estigueren cursant batxillerat o formació professional. El nombre d'instàncies presentades va ascendir a un total de 3.516: a València 1.849, a Castelló 344 i a Alacant 132. En cada una es podia sol·licitar fins a tres beques. El desglossament va ser el següent:

Beca	Sol·licitades	Adjudicades	Desestimades	Arxivades	Llista espera	Excloses (adjud. una altra beca)
Irlanda-juliol	3.251	450	432	304	1.676	389
Irlanda-agost	2.705	400	364	251	1.336	354
França-juliol	707	50	261	80	213	103
<b>TOTAL</b>	<b>6.663</b>	<b>900</b>	<b>1.057</b>	<b>635</b>	<b>3.225</b>	<b>846</b>

En cada sol·licitud es podia optar a tots els idiomes oferits sempre que es reuniren els requisits exigits, tot establint-hi un ordre de preferència.

L'adjudicació de les beques es va efectuar per Resolució del director general d'IVAJ, de data 27 de maig de 2008 (DOCV núm. 5775 de 02/06/2008). L'adjudicació de les beques es realitzà d'acord amb els criteris acadèmics i econòmics que estableix la convocatòria: el 50% del total de la puntuació corresponia a la nota mitjana i a la nota d'idioma del curs anterior, i l'altre 50%, a la renda familiar.

## DADES ADJUDICATÀRIES

- Beques adjudicades per província i sexe:

	València	Castelló	Alacant	TOTAL
<b>Xiques</b>	362	54	276	692
<b>Xics</b>	91	14	103	208
<b>TOTAL</b>	453	68	379	900

- Beques adjudicades per província, sexe i tipus de beca:

	València			Castelló			Alacant			TOTAL		
	IIJ	IIA	FR	IIJ	IIA	FR	IIJ	IIA	FR	IIJ	IIA	FR
<b>Xiques</b>	186	162	14	33	18	3	121	128	27	340	308	44
<b>Xics</b>	54	35	2	8	5	1	48	52	3	110	92	6
<b>TOTAL</b>	240	197	16	41	23	4	169	180	30	450	400	50

- Instàncies presentades i beques adjudicades per capitals de província:

		Instàncies	Adjudicades
<b>València</b>	Capital	478	92
	Resta província	1.371	361
<b>Alacant</b>	Capital	187	48
	Resta província	1.136	331
<b>Castelló</b>	Capital	110	20
	Resta província	234	48
<b>TOTAL</b>		3.516	900

- Instàncies presentades i beques adjudicades per majoria d'edat a la fi del termini de presentació de sol·licituds:

	Instàncies	Adjudicades
<b>+ 18</b>	143	27
<b>- 18</b>	3373	873
<b>TOTAL</b>	3516	900

- Instàncies presentades i beques adjudicades per majoria d'edat a la fi del termini de presentació de sol·licituds:

	<b>Instàncies</b>	<b>Adjudicades</b>
<b>+ 18</b>	143	27
<b>- 18</b>	3.373	873
<b>TOTAL</b>	3.516	900

La baremació segons els criteris de l'Ordre de 26 de novembre de 2007, es fixava en 20 punts màxim, es va tindre accés a la beca d'anglès amb 17,33 al juliol i 16 punts a l'agost; en francès es va obtindre beca amb 17 punts.

Després de les renúncies produïdes, es va procedir a cridar per ordre de llista d'espera als sol·licitants. Per a les beques d'Irlanda es va cridar fins al número 67 amb 16,18 punts al juliol i fins al número 60 amb 15,80 punts a l'agost. Per a les de França, fins al número 14 amb 16,27 punts.

Es van produir sis tornades anticipades una vegada començats els cursos, un de França, tres d'Irlanda al juliol i dos d'Irlanda a l'agost.

El preu total de les beques va ascendir a 2.037.750 €. Una part sufragada amb l'abonament de quotes que van realitzar els becaris (350 € per persona) i la resta amb pressupost de l'IVAJ.

<b>Empresa</b>	<b>Curs</b>	<b>Places</b>	<b>Preu</b>
CULTUR, SL	Francés	50	87.250 €.-
SHE HERENCIA	Anglès	550	1.263.500 €.-
EAS-VELE	Anglès	300	687.000 €.-
<b>Total</b>		<b>900</b>	<b>2.037.750 €.-</b>

Les destinacions en què es van allotjar i van estudiar els becaris foren: a França, la localitat de Limoux, i a Irlanda, les localitats d'Athlone, Tralee, Caven, Ougterard, Dublín, Gorey, Lucan, Mullingar, Limerick, Galway i Carlow.

De la tabulació que feren les empreses sobre les enquestes dels becaris quant a la valoració del programa es van obtindre els resultats següents:

	CULTUR	EAS-VELE	SHE HERÈNCIA		
	Juliol	Juliol	Agost	Juliol	Agost
Allotjament	8,68	8	8	8,17	8,25
Desplaçament	8,77	7	7	7,30	7,62
Família	9,04	8,6	8,3	8,37	8,55
Alimentació	8,20	7,6	7,3	7,82	7,84
Aules	7,88	7,3	7,6	7,63	7,84
Classes	8,78	7,6	7	6,94	7,01
Professorat	9,04	8,3	8	7,65	7,75
Monitors	9,38	9	8,6	8,49	8,94
Excursions	8,88	8	7,6	7,11	7,29
Act. esportives	8,20	7,3	6,3	7,19	7,25
Act. culturals	7,97	7,3	6,3	6,38	6,63
Classes pràctiques	7,72	7,6	7	6,72	6,94
Millora de l'idioma	8,59	7,6	7	7,46	7,37
Organització	8,20	8	6,3	6,48	7,21
<b>VALORACIÓ GLOBAL</b>	<b>8,52</b>	<b>7,8</b>	<b>7,30</b>	<b>7,38</b>	<b>7,60</b>

## 5.5. BEQUES PER A L'ESTUDI D'IDIOMES ADREÇADES A JÓVENS TREBALLADORS

Vista la importància que té el coneixement d'idiomes per a fomentar la mobilitat dels jòvens i facilitar-los la inserció laboral, l'any 2005 es va establir una nova modalitat de beques perquè els jòvens treballadors que dediquen part del seu temps a l'estudi d'idiomes puguen rebre ajudes per a perfeccionar-ne el seu coneixement.

La convocatòria per a l'any 2008 es va fer mitjançant l'ordre de 26 de desembre de 2007, de la Conselleria de Benestar Social. Les beques, adreçades a jòvens treballadors, estudiants de cicle superior en escoles oficials d'idiomes de la Comunitat Valenciana o que hagueren finalitzat el dit cicle en el curs acadèmic 2006-2007, corresponien als idiomes que s'indica tot seguit:

Idiomes	Nombre de beques
Alemany	5
Francés	14
Anglés	25
Altres idiomes	6

Les beques consistien en el fet que l'IVAJ es feia càrrec del pagament de fins a un 80% de l'import del curs triat pels beneficiaris, fins a un màxim de 1.000€. Els beneficiaris titulars del Carnet Jove tenien dret a un descompte de 18€. El curs d'idiomes havia de tindre les característiques següents:

- Estar inclòs en la relació de cursos d'idiomes que ofereix l'IVAJ, a través de Turivaj. En el cas que no existira oferta per a les dates o l'idioma sol·licitat, el beneficiari podia fer una proposta de curs, que l'IVAJ havia d'aprovar i que, en tot cas, havia de reunir la resta dels requisits de la convocatòria.
- Tindre una durada de tres setmanes i un nombre mínim de 15 hores de classe o de 20 lliçons setmanals.
- Començar almenys un mes després de la data de publicació de la resolució i finalitzar abans del 30 de novembre de 2008.

L'any 2008, podien sol·licitar estes beques els jóvens residents a la Comunitat Valenciana, que tingueren 20 anys complits i no hagueren complit 36, que estudiaren el cicle superior de l'idioma sol·licitat en escoles oficials d'idiomes de la Comunitat Valenciana o que l'hagueren finalitzat en el curs acadèmic 2005/2006.

A més a més, havien de complir el requisit d'haver obtingut, durant l'any 2006, uns ingressos mínims propis de 1.900€, sense superar la quantitat màxima de 18.000€, excepte si la persona sol·licitant tinguera a càrrec seu un o més menors –en este cas, la quantitat màxima era de 21.000€–, o fóra casat o estiguera inscrit en el Registre d'Unions de Fet de la Comunitat Valenciana, en els termes que estableix la Llei 1/2001, de 6 d'abril, de la Generalitat Valenciana –en este cas, es valoraven conjuntament els ingressos d'ambdós membres de la parella, i els ingressos mínims conjunts necessaris eren de 3.000€ i els màxims de 27.000€.

Les beques es van adjudicar per l'Ordre de 23 de maig de 2008, del director general de l'IVAJ. Per a l'adjudicació de les beques es valorava tant el coneixement de l'idioma sol·licitat com el de la situació socioeconòmica de les persones sol·licitants, corresponent un 50% a cada criteri, amb una puntuació màxima possible de 40 punts.

Les beques es van adjudicar per ordre de puntuació i els sol·licitants que, malgrat reunir tots els requisits, no van obtindre beca, van quedar en llista d'espera en cada una de les opcions sol·licitades. Les places que van quedar vacants per renúncies o baixes es van oferir, per rigorós ordre de puntuació, als integrants de les llistes d'espera.

En 2008 han gaudit d'estes beques un total de 40 jóvens (32 dones i 8 hòmens), corresponent als idiomes següents:

Idioma	Beques
Alemanys	4
Francés	11
Anglès	23
Italià	2

País	Beques
Alemanya	4
Estats Units	1
França	11
Irlanda	4
Itàlia	2
Regne Unit	18

■ Beneficiaris per província

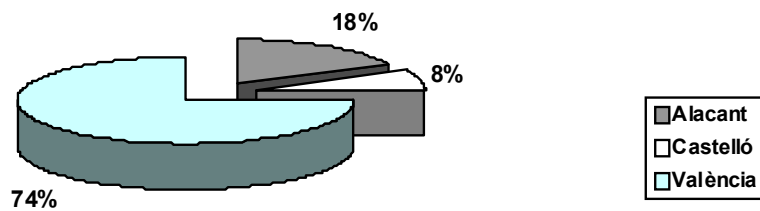

■ Beneficiaris per sexe

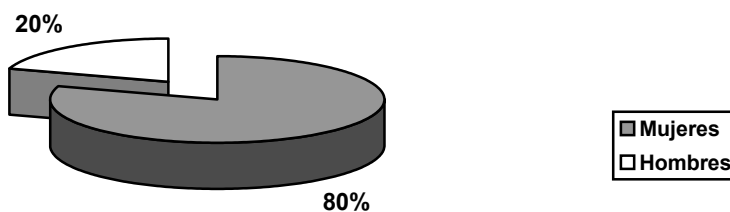





## 6. VOLUNTARIAT I ASSOCIACIONISME

### 6.1. VOLUNTARIAT

#### 6.1.1. CAMPS DE TREBALL

---

Els camps de treball, amb una llarga tradició i implantació al nostre país i a tot el món, constitueixen una activitat en què un grup de joves de diverses procedències es comprometen, de forma voluntària i desinteressada, amb el desplegament d'un projecte de treball social i d'activitats complementàries, per un període de temps determinat, i converteixen la realització del projecte en un mitjà per a fomentar valors de convivència, tolerància, participació, solidaritat, aprenentatge intercultural, etc.

La convocatòria de places per als camps de treball a la Comunitat Valenciana per a l'any 2008 es va fer per resolució del director general de l'IVAJ de 9 de gener de 2008 (DOCV núm. 5698, de 7 de febrer de 2008). Entre els objectius principals perseguits amb estes convocatòries cal destacar la sensibilització per al treball voluntari dels joves a través del desplegament del projecte tècnic del camp, i també la de la societat receptora, tot i que s'haurien d'esmentar altres objectius també lligats al Programa, com ara el desenvolupament i el gaudi de l'oci i temps lliure, el foment de la participació entre els joves i el de la comunicació interpersonal i intercultural.

L'any 2008 es van oferir als joves valencians:

- a) Places en camps de treball de la Comunitat Valenciana organitzats per l'IVAJ, adreçats a joves voluntaris entre 18 i 26 anys.
- b) Places en camps de treball organitzats per altres comunitats autònomes, en què l'edat dels participants estava compresa entre els 15 i els 30 anys.
- c) Places en camps de treball internacionals organitzats pel Servei Voluntari Internacional (SVI), oferits a joves entre 18 i 30 anys.

## CAMPS DE TREBALL ORGANITZATS PER LA COMUNITAT VALENCIANA

L'Institut Valencià de la Joventut ha organitzat camps de treball voluntari en deu localitats de la Comunitat Valenciana, distribuïts en 9 torns i amb un total de 215 places, que a continuació es detallen.

CAMP	DATES	LOCALITAT	MODALITAT	EDAT	PLACES
Paratge natural de Torretes	14-28/7	Ibi	Rec/Medi ambient	18-26	25
Alacant, Trobada Interg.	10-25/7	Alacant	Social	18-26	20
Menuts i grans	10-25/7	Alacant	Social	18-26	20
Banys de la Reina I	14-28/7	Calp	Arqueologia	18-26	25
Banys de la Reina II	31/7-14/8	Calp	Arqueologia	18-26	25
Art i discapacitat	16-30/7	València	Social	18-26	30
Serra d'Irta I	16-30/7	Alcossebre	Arqueologia	18-26	25
Serra d'Irta II	1-15/8	Alcossebre	Arqueologia	18-26	25
Villa romana de L'Albir	14-28/7	L'Alfàs del Pi	Arqueologia	18-26	20
<b>TOTAL</b>					<b>215</b>

- Detall de la distribució de les places dels camps de treball organitzats per l'IVAJ i ocupació:

	Places oferides inicialment	Places ocupades	% ocupació
Places per a jòvens valencians	28	33	117,86%
Places per a jòvens d'altres comunitats	117	85	72,65%
Per a jòvens estrangers	70	63	90,00%
<b>TOTAL</b>	<b>215</b>	<b>181</b>	<b>84,19 %</b>

CAMP	PLACES	DONES	HÒMENS
Paratge natural de Torretes	15	15	0
Alacant, Trobada Interg.	16	12	4
Menuts i grans	15	12	3
Banys de la Reina I	24	17	7
Banys de la Reina II	24	16	8
Art i discapacitat	28	19	9
Serra d'Irta I	18	13	5
Serra d'Irta II	21	12	9
Villa romana de l'Albir	20	14	6
<b>TOTAL</b>	<b>181</b>	<b>130</b>	<b>51</b>

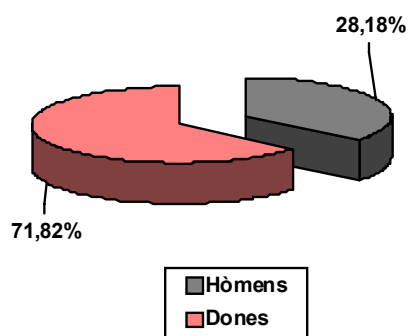

- Camps de treball a la Comunitat Valenciana. Detall dels participants per origen:

ORIGEN DELS PARTICIPANTS	PLACES OFERIDES	PLACES OCUPADES	% OCUPACIÓ
ANDALUSIA	10	9	90,00%
ARAGÓ	6	2	33,33%
ASTÚRIES	6	7	116,67%
BALEARS	0	0	0,00%
CANÀRIES	4	6	150,00%
CANTÀBRIA	3	2	66,67%
CASTELLA-LA MANXA	10	8	80,00%
CASTELLA-LLEÓ	16	11	68,75%
CATALUNYA	2	2	100,00%
CEUTA	0	0	0,00%
EXTREMADURA	6	1	16,67%
EUSKADI	12	14	116,67%
GALÍCIA	10	9	90,00%
LA RIOJA	6	4	66,67%
MADRID	6	7	116,67%
MELILLA	0	0	0,00%
MÚRCIA	6	1	16,67%
NAVARRA	6	2	33,33%

- Camps de treball a altres comunitats autònomes i a l'estranger (SVI). Places oferides als joves valencians i la seua ocupació:

CAMPS DE TREBALL	Places oferides inicialment	Places ocupades	% ocupació
Places oferides en camps d'altres comunitats	254	223	87,80 %
Places oferides pel SVI	76	68	89,47 %
<b>TOTAL</b>	<b>333</b>	<b>291</b>	<b>88,18 %</b>

- Camps de treball a altres comunitats autònomes i a l'estranger (SVI). Detall dels participants valencians per destinació:

DESTINACIÓ	PLACES OFERIDES	PLACES OCUPADES	OCUPACIÓ %
ANDALUSIA	31	37	119,35 %
ARAGÓ	28	23	82,14 %
ASTÚRIES	7	5	71,43 %
BALEARS	18	20	111,11 %
CANÀRIES	16	17	106,25 %
CANTÀBRIA	4	8	200,00 %
CASTELLA-LA MANXA	16	9	56,25 %
CASTELLA-LLEÓ	20	7	35,00 %
CATALUNYA	17	20	117,65 %
CEUTA	3	3	100,00 %
EXTREMADURA	5	5	100,00 %
GALÍCIA	24	23	95,83 %
MADRID	4	1	25,00 %
MELILLA	1	1	100,00 %
MÚRCIA	26	15	57,69 %
NAVARRA	12	10	83,33 %
EUSKADI	8	8	100,00 %
LA RIOJA	14	11	78,57 %

### 6.1.2. AJUDES PER AL FOMENT DEL VOLUNTARIAT JUVENIL

---

Per ordre d'11 d'abril de 2008, de la Conselleria de Benestar Social, es va convocar concurs públic per a la concessió d'ajudes destinades al finançament de les despeses corrents derivades dels projectes que durant l'any 2008 desplegaran activitats en matèria de voluntariat dins de l'àmbit territorial de la Comunitat Valenciana i que reuniren els requisits i respongueren als principis que estableix la Llei 4/2001, de 19 de juny, del Voluntariat, duts a terme associacions juvenils i entitats prestadores de serveis a la joventut d'àmbit local.

Cada entitat podia presentar a la convocatòria un màxim de dos projectes, que s'havien de desplegar, amb una incidència preferent en el sector juvenil, en qualsevol de les àrees següents: formació i promoció del voluntariat juvenil; protecció i defensa del medi ambient; dones joves; col·lectius de joves amb risc d'exclusió social (minusvàlids,

minories ètniques, reclusos i exreclusos, immigrants, malalts, drogodependents, etc.); promoció d'estils de vida saludables (consum, salut, prevenció de riscos, etc.); relacions intergeneracionals; promoció de la tolerància, la solidaritat i el respecte mutu, i prevenció de qualsevol tipus de discriminació, i activitats educatives d'oci i temps lliure.

■ SOL·LICITUDS

<b>Nombre de projectes presentats</b>	<b>99</b>
<b>Nombre d'entitats sol·licitants</b>	<b>64</b>

■ ADJUDICACIÓ

<b>Pressupost total convocatòria</b>	<b>135.000,- €</b>
Nombre de projectes concedits	82
Nombre d'entitats adjudicatàries	53

## 6.2. ASSOCIACIONISME

L'actuació de l'IVAJ en l'àmbit de l'associacionisme es centra en:

### ■ MANTENIMENT I ACTUALITZACIÓ DEL CENS D'ASSOCIACIONS JUVENILS I ENTITATS PRESTADORES DE SERVEIS A LA JOVENTUT.

Durant l'any 2008 s'ha realitzat la inscripció en el Cens de 21 associacions juvenils, i 8 entitats prestadores de serveis a la joventut, que a continuació es detallen:

NOM	LOCALITAT	SECC	AP	NÚM	INS
COL·LECTIU SOTA EL GRAU	BENIARJÓ	1a	AJ1	685	24-ene-08
EL CATXIRULO ALCUBLAS	ALGEMESÍ	1a	AJ1	686	24-ene-08
A.J. "MÓN JOVE" PER A LA SOLIDARITAT I LA INTEGRACIÓ IBEROAMERICANA	ALACANT	1a	AJ1	687	05-feb-08
JOVES D'ALGEMESÍ	ALGEMESÍ	1a	AJ1	688	05-feb-08
COORDINADORA DE CONSELLERS ESCOLARS DE LA CV	VALÈNCIA	1a	AJ1	689	27-feb-08
ASSOCIACIÓ JUVENIL L'ESPILL I LA MASCARA	VALÈNCIA	1a	AJ1	690	22-abr-08
ASSOCIACIÓ JUVENIL RAINBOW CALPE	CALP	1a	AJ1	691	22-abr-08
ASSOCIACIÓ JUVENIL PODER JOVEN	CALP	1a	AJ1	692	22-abr-08
VALL DE PINYATA ASSOCIACIÓ JUVENIL	GAVARDA	1a	AJ1	693	15-may-08
RABOSSA BMX DUAL CLUB ASSOCIACIÓ JUVENIL	GANDIA-PORT	1a	AJ1	694	09-juny-08
ASSOCIACIÓ JUVENIL ROCK I TALLAETES	BENIGÁNIM	1a	AJ1	695	24-juny-08
ASSOCIACIÓN JUVENIL "JOSÉ MARTI D'AMISTAT AMB CUBA"	VALÈNCIA	1a	AJ1	696	23-juny-08
ASSOCIACIÓ JUVENIL ALICANTINOS POR LA COOPERACIÓN Y EL RESPETO (ALCORES)	ORIHUELA	1a	AJ1	697	04-ago-08
ASSOCIACIÓ JUVENIL JOVES COFERERS	RAFELCOFER	1a	AJ1	698	16-set-08
ASSOCIACIÓ JUVENIL PONT L'AGÜELO QUEIXALET	S.MAGDALENA DE POLPÍS	1a	AJ1	699	16-set-08
ASSOCIACIÓ JUVENIL "INDRIYAA"	ELX	1a	AJ1	700	23-set-08
ASSOCIACIÓ JUVENIL GENERACIÓN UNIVERSITARIA	VALÈNCIA	1a	AJ1	701	25-set-08
ASSOCIACIÓ JUVENIL WAFAE JOVE	ELX	1a	AJ1	702	15-oct-08
GRUP SCOUT LA NUCIA	LA NUCIA	2a	EP1	145	05-feb-08
ASSOCIACIÓ DE JÓVENS EMPRESARIS DE LA PROVÍNCIA D'ALACANT -JOVEMPA-	ALACANT	2a	EP1	146	03-mar-08
XALOC RUSSAFA ASSOCIACIÓ	VALÈNCIA	2a	EP1	147	28-feb-08
EXPLORADORS VALENCIANS, FEDERACIÓ VALENCIANA D'ESCOLTISME DE CASTELLÓ, VALÈNCIA I ALACANT	VALÈNCIA	2n	EP1	148	18-abr-08

NOM	LOCALITAT	SECC	AP	NÚM	INS
SCOUTS DE LA CANYADA	LA CANYADA-PATERNA	2a	EP1	149	02-jul-08
CENTRE JÚNIOR ATALAIA	XATIVA	2a	EP1	151	20-oct-08
ASSOCIACIÓ JÓVENS MUSULMANS A VALÈNCIA	VALÈNCIA	2a	EP1	152	31-oct-08
ASSOCIACIÓ JUVENIL OTAKU NO MICHİ	VALÈNCIA	1a	AJ1	704	03-des-08
ASSOCIACIÓ JUVENIL CLUB DE ROL AVALON	CALP	1a	AJ1	703	17-nov-08
AGEVAL (ASSOCIACIÓ DE GEÒGRAFS DE LA UNIVERSITAT DE VALÈNCIA)	PAIPORTA	1a	AJ1	705	26-des-08
ASSOCIACIÓ CULTURAL TERRALBES	VALÈNCIA	2a	EP1	150	16-oct-08

- **MANTENIMENT I ACTUALITZACIÓ DEL REGISTRE DE CONSELLS LOCALS DE JOVENTUT**
- **ASSESSORAMENT I INFORMACIÓ ALS CONSELLS DE JOVENTUT I A LES ASSOCIACIONS JUVENILS EN TEMES DEL SEU INTERÉS, TANT EN MATÈRIA LEGAL COM DE PROCEDIMENT**

Als consells de joventut i a les associacions juvenils se'ls plantegen múltiples qüestions en relació amb els tràmits que han de fer davant dels diferents registres i amb la documentació que se'ls exigeix per poder concórrer a les diferents convocatòries d'ajudes. Per això i d'acord amb el que disposa l'art. 35 apartat g) de la Llei 30/1992 de Règim Jurídic de les Administracions Públiques i del Procediment Administratiu Comú, se'ls facilita informació i assessorament en tots estos temes.

Així mateix, i en compliment del que disposa l'Orde de 10 de novembre de 1983 de la Conselleria de Cultura, Educació i Ciència, per la qual es regula el procediment per a l'elaboració del Cens, al llarg de l'any 2008 s'ha tramés, a totes les associacions inscrites en el Cens d'associacions Juvenils i entitats Prestadores de Serveis a la Joventut, una enquesta d'actualització de dades i sol·licitud de la memòria anual, donant així compliment al que disposa l'article 8 de l'Ordre esmentada.

### **6.2.1. AJUDES PER AL FOMENT DE L'ASSOCIACIONISME**

---

- **CONSELL DE LA JOVENTUT DE LA COMUNITAT VALENCIANA (CJCV)**

Amb la finalitat de contribuir financerament al seu funcionament i a la realització del seu programa anual d'activitats, i col·laborar en el finançament de les seues inversions per a l'any 2008, en data 25 de febrer de 2008, mitjançant una resolució del director general de l'IVAJ, es va aprovar el règim de pagaments de la subvenció al Consell de la Joventut de

la Comunitat Valenciana, per un import de 319.000 €, a càrrec de la línia de subvenció SE000014 Transferències corrents del capítol IV, i 12.000 € a càrrec de la línia SE000083 del capítol VII Transferències de capital.

- **AJUDES A ASSOCIACIONS JUVENILS, ENTITATS PRESTADORES DE SERVEIS A LA JOVENTUT I SECCIONS JUVENILS DELS PARTITS POLÍTICS I DE LES ORGANITZACIONS SINDICALS, AMB ÀMBIT D'ACTUACIÓ A LA COMUNITAT VALENCIANA**

Per ordre de 8 d'abril de 2008, de la Conselleria de Benestar Social, es va convocar concurs públic per a la concessió d'ajudes que van destinades al finançament parcial de les despeses corrents dels programes anuals per a l'any 2008 de les associacions que, a més de les activitats pròpies del seu funcionament, desplegament i difusió, incloguen actuacions amb algun dels objectius següents: promoció de la tolerància, la solidaritat i el respecte mutu, i prevenció de qualsevol tipus de discriminació; foment i formació del voluntariat juvenil; promoció de l'ocupació juvenil; foment de la participació de les dones joves; promoció d'estils de vida saludables i prevenció de riscos per a la salut; participació en activitats internacionals i de cooperació; formació i informació en matèria mediambiental; protecció del medi ambient i activitats educatives d'oci i temps lliure.

A esta convocatòria, que tenia un pressupost de 640.700 euros, s'han presentat 31 entitats, de les que hi han resultat adjudicatàries 25.

- **AJUDES A CONSELLS TERRITORIALS DE JOVENTUT**

Per Ordre de 9 d'abril de 2008, de la Conselleria de Benestar Social, es va convocar concurs públic per a la concessió d'ajudes a consells territorials de joventut destinades al finançament de les despeses corrents dels programes anuals per a l'any 2008 que, a més de les activitats pròpies del seu funcionament, desplegament i difusió, incloguen actuacions amb algun dels objectius següents: promoció de la tolerància, la solidaritat i el respecte mutu, i prevenció de qualsevol tipus de discriminació; foment i formació de l'associacionisme juvenil; promoció de l'ocupació juvenil; foment de la participació de les dones joves; promoció d'estils de vida saludables i prevenció de riscos per a la salut; participació en activitats internacionals i de cooperació; formació i informació en matèria mediambiental; protecció del medi ambient, activitats educatives d'oci i temps lliure, promoció cultural entre els joves, col·laboració i assessorament a les associacions juvenils, prevenció de la violència de gènere en els adolescents i joves, promoció dels valors de la igualtat entre els joves i promoció de l'associacionisme entre els joves immigrants.

A esta convocatòria, que tenia un pressupost de 104.000 euros, s'han presentat 12 entitats, de les que hi han resultat adjudicatàries 11.



## 7. PROMOCIÓ D'ACTIVITATS D'OCI I TEMPS LLIURE

### 7.1. TURIVAJ

L'Institut Valencià de la Joventut, a través de les oficines TURIVAJ de València, de Castelló i d'Alacant, ofereix als jòvens fins als 30 anys, diferents serveis i propostes, encaminats a:

- Potenciar la mobilitat juvenil.
- Oferir alternatives d'oci saludables que combinen el coneixement d'àrees d'interés cultural o natural amb la pràctica d'esports a l'aire lliure.
- Fomentar la formació dels jòvens valencians mitjançant el coneixement d'altres idiomes, cultures, tradicions i estils de vida diferents, i ajudar a fer realitat la integració i la convivència multicultural en la societat.
- Potenciar el coneixement de la Comunitat Valenciana i de diferents paratges de l'Estat espanyol.
- L'accés de jòvens a béns d'interés cultural i serveis turístics adaptats a les seues necessitats específiques.

Des de les oficines del TURIVAJ, la consecució dels fins proposats es realitza mitjançant la venda de credencials, mitjançant la producció i l'oferta de diferents activitats i productes, com ara viatged de multiaventura, viatges d'esquí, campaments d'estiu per a adolescents i cursos d'idiomes a l'estranger, i també mitjançant la gestió de diferents serveis turístics en condicions i preus especials, com ara assegurances de viatge, bitllets d'autobús i de tren, i reserves en albergs juvenils internacionals.

Cal assenyalar que els espais joves col·laboren amb les oficines TURIVAJ en l'emissió de credencials i en la formalització d'inscripcions en alguns programes.

El nombre total de clients usuaris dels diferents serveis prestats durant l'any 2008 ha sigut **30.832**.

## NOMBRE TOTAL DE SERVEIS I PRODUCTES PRESTATS

SERVEI	Alacant	Castelló	València	TOTAL
CREDENCIALS	4.118	1.496	9.459	15.073
BITLLETS AUTOBÚS	1.666	194	5.284	7.144
CARNET JOVE	132	75	551	758
C. MULTIAVENTURA	136	42	450	628
CAMPANYA ESQUÍ	1.098	246	2.742	4.086
TREN	70	0	96	166
CURSOS	0	2	1	3
ASSEGURANCES	126	84	720	930
RESERVES ALB. JUV.	65	8	452	525
<b>TOTAL CLIENTS</b>	<b>7.481</b>	<b>2.147</b>	<b>19.755</b>	<b>29.313</b>

### 7.1.1. CREDENCIALS

---

La possessió del carnet d'alberguista en les diferents modalitats (adult, juvenil, familiar, de grup i estranger) permet utilitzar els serveis de tots els albergs de la Federació Internacional d'Albergs Juvenils (IYHF), que representen un total de 4.200 establiments distribuïts al llarg de 60 països, que ofereixen un allotjament senzill i econòmic de qualitat.

La IYHF és una entitat no governamental i sense afany de lucre, reconeguda per la UNESCO i, com a associació benèfica, per la Charity Commission (Comissió d'Obres Benèfiques) de Londres, on té la seu, de la qual forma part la Xarxa Espanyola d'Albergs Juvenils (REAJ) i la Xarxa d'Instal·lacions Juvenils de la Generalitat Valenciana.

D'altra banda, els carnets d'estudiant (ISIC), de professor (ITIC) i de jove internacional GO-25 donen dret a obtindre descomptes en museus, activitats culturals i altres serveis en tot el món.

Estes credencials van ser creades per associacions internacionals que vetlen per la promoció del turisme juvenil internacional, com ara la ISTC (Confederació Internacional de Viatges per a Estudiants), nascuda en 1949, o la FIYTO (Federació Internacional d'Organitzacions de Turisme Internacional). Són organitzacions sense afany de lucre i que tenen el suport d'entitats com la UNESCO, des de 1968, o l'Organització Mundial de Turisme.

CREDECIALS	ALACANT	CASTELLÓ	VALÈNCIA	TOTAL
Alb. adult	743	241	1.640	2.624
Alb. juvenil	1.439	519	3.743	5.701
Alb. familiar	214	52	487	753
Alb. grup	84	23	218	325
Alb. estranger	273	125	82	480
Guia món	12	17	75	104
Guia Espanya	2	0	11	13
C. estudiant ISIC	1.016	411	2.542	3.969
C. professor ITIC	273	102	602	977
C. jove internacional TIC	62	6	59	127
<b>TOTAL</b>	<b>4.118</b>	<b>1.496</b>	<b>9.459</b>	<b>15.073</b>

#### TOTAL USUARIS PER SEXE



Prosseguint amb l'objectiu d'apropar i facilitar este servei a tots els jòvens de la Comunitat Valenciana, s'ha ampliat el nombre de convenis de col·laboració entre l'IVAJ i determinats ajuntaments i universitats per a l'emissió i la gestió dels carnets d'alberguista i dels carnets internacionals.

En el 2008 s'han subscrit convenis amb els ajuntaments de Torrent, Mislata, Elda, Dénia, Albatera i Riba-roja del Túria.

A les oficines TURIVAJ també s'emet el Carnet Jove per als jòvens no residents al territori espanyol o per als que no vulguen vincular el carnet a un compte bancari.

	ALACANT	CASTELLÓ	VALÈNCIA	TOTAL
<b>TOTAL</b>	1.666	194	5.284	7.144

### TOTAL USUARIS PER SEXE

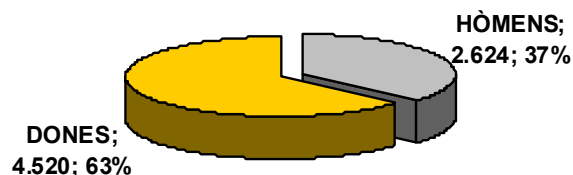

### 7.1.2. BITLLETS D'AUTOBÚS

---

Se'n poden reservar bitllets amb les companyies de les destinacions nacionals i internacionals. A hores d'ara, el transport de viatger per carretera en mitjà i llarg recorregut es troba en retrocés per comparació a altres mitjans de transport, com ara l'aeri o el ferroviari.

Bitllets d'autobús	Alacant	Castelló	València	TOTAL
Auto-res	0	2	1	3
<b>TOTAL</b>	<b>0</b>	<b>2</b>	<b>1</b>	<b>3</b>

### 7.1.3. BITLLETS DE TREN

---

S'ofereix als jòvens l'emissió i la venda de bitllets de RENFE per a viatjar per l'Estat espanyol i a algunes capitals estrangeres, i també passes internacionals, com l'INTERRAIL.

	Alacant	Castelló	València	TOTAL
Bitllets de tren	70	0	96	166

Bitllets venuts	Hòmens	Dones	TOTAL
Regional	2	2	4
Grans línies	60	76	136
InterRail +26	16	10	26
<b>TOTAL</b>	<b>78</b>	<b>88</b>	<b>166</b>

### 7.1.4. ASSEGURANCES DE VIATGE

Per a viatjar és important disposar d'una assegurança que cobreixi possibles incidències en la destinació, per la qual cosa TURIVAJ ofereix diferents pòlisses de viatge. Les companyies que hi treballen són IATI, Europ Assistance i Cap Arag-Axxa Seguros.

En general, i amb diferents cobertures i primes, segons les companyies, es combinen l'assistència mèdica i sanitària amb altres conceptes, com ara la repatriació, indemnització per danys en l'equipatge, etc. Les pòlisses es poden formalitzar per períodes que oscil·len entre una setmana i un any.

#### PÒLISSES D'ASSEGURANCES EMESES

Assegurances per companyia	Alacant	Castelló	València	TOTAL vendes
Europ-Assistance	0	10	76	86
Innovac (Cap Arag-Axxa)	94	31	441	566
IATI	32	43	203	278
<b>TOTAL</b>	<b>126</b>	<b>84</b>	<b>720</b>	<b>930</b>

#### USUARIS PER SEXE

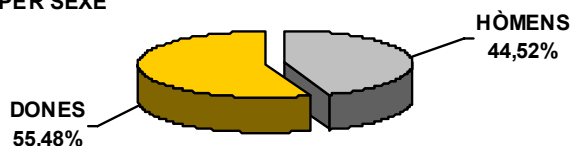

### 7.1.5. CAMPANYES DE TURISME ACTIU I MULTIAVENTURA

En l'edició anual d'este Programa s'han realitzat diferents viatges a destinacions nacionals i internacionals per a jòvens de 18 a 30 anys. També s'han oferit campaments d'estiu per a adolescents de 12 a 17 anys amb diferents destinacions de la nostra Comunitat o de la resta de l'Estat espanyol.

MULTIAVENTURA	Hòmens	Dones	Total vendes
Embas. de Benagéber 5 a 8 des.	1	0	1
Picos de Europa 20 de març	20	14	34
Estades a les Balears	31	61	92
Campament Costa Brava 27 juny	0	0	0
Estada solidària Marroc juliol	3	5	8

MULTIAVENTURA	Hòmens	Dones	Total vendes
Campament Pirineus 1 juliol	20	25	45
Campament Cazorla 2 juliol	20	28	48
Campament a Mallorca 7 juliol	18	32	50
Campament Pirineus 15 juliol	20	27	47
Viatge a la Baviera 2 agost	24	25	49
Viatge a Amsterdam 4 agost	20	30	50
Viatge a la Selva Negra 8 agost	20	24	44
Viatge a Itàlia 18 agost	15	28	43
Estada solidària Marroc des.	11	13	24
Viatge a París 28 des.	20	29	49
Viatge a Amsterdam 28 des.	20	24	44
<b>TOTAL</b>	<b>263</b>	<b>365</b>	<b>628</b>

MULTIAVENTURA	Alacant	Castelló	València
TOTAL	136	42	450

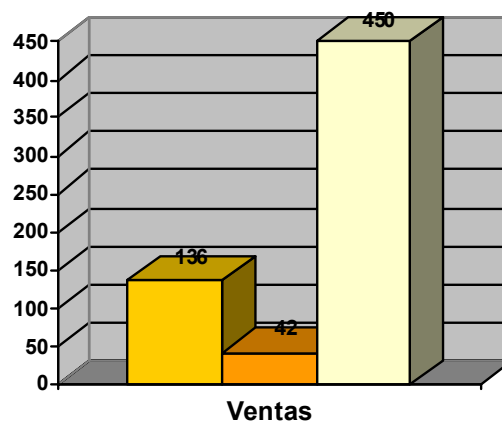

USUARIS PER SEXE

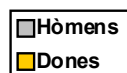

### 7.1.6. CAMPANYA D'ESQUÍ

Es van oferir caps de setmana i setmanes blanques a les estacions d'esquí de Sierra Nevada, Espot Esquí, Port Ainé, Gran Valira i Vall Nord, i eixides d'un dia a les estacions de Valdelinares i Javalambre. També es feren viatges en dates especials (Nadal, Reis, Falles i alguns ponts) a estacions espanyoles i andorranes.

Esta és una de les campanyes amb major acceptació entre els jòvens com s'observa en el quadre següent:

NEU	Hòmens	Dones	TOTAL
Bus Blanc	505	338	843
Caps de setmana	488	327	815
Setmanes blanques individuals	395	265	660
Setmanes blanques grup	501	334	835
Setmanes especials	550	383	933
<b>TOTAL</b>	<b>2.439</b>	<b>1.647</b>	<b>4.086</b>



NEU	Alacant	Castelló	València	TOTAL
TOTAL	1.098	246	2.742	<b>4.086</b>

### 7.1.7. CURSOS D'IDIOMES

Este és un programa a disposició de jòvens interessats a aprendre i/o perfeccionar els coneixements de llengües estrangeres als països d'origen.

S'hi poden estudiar els idiomes següents: anglés, francés, alemany, Italià, portugués i rus. Els cursos són impartits en unes 100 escoles, distribuïdes per la Gran Bretanya, Irlanda, Malta, Canadà, els Estats Units, Àustria, Alemanya, Itàlia, Portugal i Rússia. A

més de l'ensenyament, s'inclou l'allotjament, en famílies o residències, l'alimentació i la possibilitat de fer activitats.

L'interés per este Programa augmenta cada any, per la importància del coneixement d'altres idiomes, cosa que contribueix, alhora, al desenvolupament integral dels jòvens i els facilita la posterior inserció laboral.

En esta edició han participat novament els becaris del Programa de Cursos d'Idiomes per a Jòvens Treballadors, mitjançant l'Ordre de 26 de desembre de 2007, de la Conselleria de Benestar Social, per la qual es convoquen beques per a la realització de cursos d'idiomes per a jòvens treballadors que han triat la destinació on gaudir de la seua beca dins de l'oferta dels cursos d'idiomes de TURIVAJ.

#### DISTRIBUCIÓ PER OFICINES

	ALACANT	CASTELLÓ	VALÈNCIA	TOTAL
<b>CURSOS</b>	132	75	551	758

#### DISTRIBUCIÓ PER PAÍS I SEXE

CURSOS PER PAÍS	Hòmens	Dones	TOTAL
Anglés – Canadà	9	10	19
Anglés – Irlanda	99	185	284
Anglés – Malta	6	16	22
Anglés –Gran Bretanya	103	216	319
Anglés – Estats Units	9	10	19
Anglés – Austràlia	1	3	4
Alemanya	12	17	29
Àustria	1	3	4
Itàlia	4	7	11
França	5	42	47
Portugal	0	0	0
<b>TOTAL</b>	<b>249</b>	<b>509</b>	<b>758</b>



### DISTRIBUCIÓ PER IDIOMA

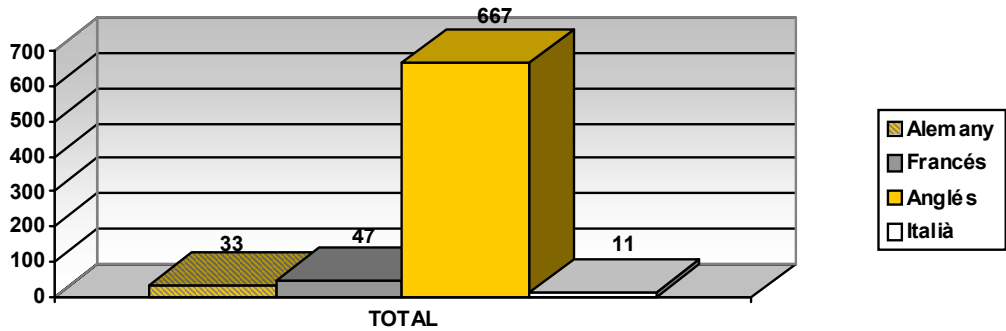

### 7.1.8. RESERVES EN ALBERGS JUVENILS IBN

L'IVAJ ofereix la possibilitat de reservar places als albergs juvenils de tot el món, adherits a la Federació Internacional d'Albergs Juvenils (IYHF). Esta organització inclou les associacions nacionals d'albergs de 80 països, que gestionen un total de 4.000 albergs juvenils en tot el món.

IBN	Alacant	Castelló	València	TOTAL
Pernoctacions	65	8	452	525

IBN	Hòmens	Dones	TOTAL
Titular de la reserva	325	200	525

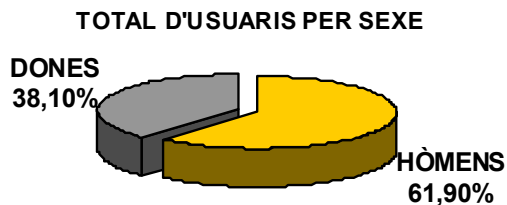

## 7.2. OFERTA CONCERTADA

L'Institut Valencià de la Joventut, a través del programa de l'Oferta Concertada, pretén facilitar l'exercici d'activitats de temps lliure, en oferir instal·lacions juvenils i les seues infraestructures a col·lectius juvenils i centres educatius.

La convocatòria es va fer mitjançant Resolució de 26 de novembre de 2007, del director general de l'IVAJ, publicada en el DOCV núm. 5.674, de 7 de gener de 2008.

En la convocatòria de 2008, s'oferiren tant a la Comunitat Valenciana com a Aragó, Castella-La Manxa, Castella i Lleó, i Madrid.

Foren 144 les entitats que presentaren sol·licitud per a participar en la Oferta Concertada d'enguany, amb la distribució següent:

Procedència	Nombre d'entitats
Alacant	24
Castelló	10
València	68
Altres comunitats	42

Per tant, la demanda va ser major que en 2007, amb 121 entitats sol·licitants. No obstant això, l'ocupació ha patit un descens significatiu, amb un 63,75 %, enfront del 70,99 % del 2007. Cal destacar que de bell començament l'ocupació en la present campanya va arribar al 76,81 %, encara que les nombroses renúncies hagudes a partir de principi de juny va ser un dels factors que va determinar este descens.

En l'edició del 2008 va haver-hi una ocupació del 67,61 % als campaments i un 51,63% als albergs de la Comunitat Valenciana.

En les instal·lacions d'altres comunitats autònomes oferides pel programa d'Oferta Concertada va haver-hi una ocupació del 71,32%; este ha sigut l'únic cas en què hi ha hagut un increment d'ocupació respecte de l'any 2007 (68,25%).

CAMPAMENTS DE LA COMUNITAT VALENCIANA	PLACES OFERIDES	PLACES OCUPADES	% OCUPACIÓ
Campament Juvenil Costa Bella	900	589	65,44%
Campament Juvenil Navalón	1.400	942	67,29%
Campament Juvenil Jaume I	1.050	734	67,61%
	<b>3.350</b>	<b>2.265</b>	<b>67,61%</b>

ALBERGS COMUNITAT VALENCIANA	PLACES OFERIDES	PLACES OCUPADES	% OCUPACIÓ
Alberg juvenil Torre d'Alborache	490	260	53,06%
Alberg juvenil La Marina	185	145	78,38 %
Alberg juvenil Mar i Vent	25	25	100,00%
Alberg juvenil de Biar	440	202	45,915
Alberg juvenil Francesc de Vinatea	330	127	38,48%
<b>TOTALS</b>	<b>1.470</b>	<b>759</b>	<b>51,63%</b>

INSTAL·LACIONS EN ALTRES COMUNITATS AUTÒNOMES	PLACES OFERIDES	PLACES OCUPADES	% OCUPACIÓ
Aragó	315	200	63,49 %
Castella-La Manxa	220	165	75,00 %
Castella i Lleó	55	55	100,00 %
Madrid	55	40	72,73 %
<b>TOTALS</b>	<b>645</b>	<b>460</b>	<b>71,32 %</b>

A continuació es detalla l'ocupació per setmanes, en el cas de les instal·lacions de la Comunitat Valenciana, i l'ocupació per quinzenes, en el cas de les instal·lacions d'altres comunitats autònomes.

#### CAMPAMENTS JUVENILS COMUNITAT VALENCIANA

CAMPAMENTS		PLACES OFERIDES					PLACES OCUPADES					%	
		SETMANES				Total mes/inst	SETMANES				Total mes/inst		OCUPACIÓ
		1a	2a	3a	4a		1a	2a	3a	4a			
CJ-Navalón	juliol	250	250	250	250	1.000	33	133	179	200	545		
	agost	200	200	-	-	400	203	194	-	-	397	67,29%	
CJ-Costa Bella	juliol	150	150	150	150	600	125	194	46	46	411		
	agost	150	150	-	-	300	110	68	-	-	178	65,44%	
CJ-Jaume I, tendes	juliol	120	120	55	55	350	135	152	55	64	406		
	agost	100	100	50	50	300	102	74	0	0	176	89,54%	
CJ-Jaume I, cabanes	juny	-	-	-	-	0	-	-	-	-	-		
	agost	100	100	100	100	400	51	71	30	0	152	38,00%	
<b>TOTALS</b>						<b>3.350</b>					<b>2.265</b>	<b>67,61%</b>	

### ALBERGS A LA COMUNITAT VALENCIANA

ALBERGS		PLACES OFERIDES					PLACES OCUPADES					% OCUPACIÓ
		SETMANES				TOTAL mes/inst	SETMANES				TOTAL mes/inst	
		1 <sup>a</sup>	2 <sup>a</sup>	3 <sup>a</sup>	4 <sup>a</sup>		1 <sup>a</sup>	2 <sup>a</sup>	3 <sup>a</sup>	4 <sup>a</sup>		
AJ-Alborache	juny	-	-	25	25	50	-	-	0	20	20	75,71%
	juliol	25	-	-	55	80	25	-	-	0	25	
	agost	55	55	55	55	220	55	55	55	55	220	
AJ-La Marina	juny	-	-	55	55	110	-	-	16	41	57	34,55%
	agost	-	-	-	55	55	-	-	-	0	0	
AJ-Biar	juliol	25	25	25	25	100	0	25	25	25	75	71,15%
	agost	55	55	25	25	160	55	55	0	0	110	
AJ-Morella	juliol	55	55	55	55	220	0	0	55	55	110	63,03%
	agost	55	55	-	-	110	43	55	-	-	98	
AJ-Piles	juliol	-	-	25	25	50	-	-	15	25	40	55,56%
	agost	-	-	-	22	22	-	-	-	0	0	
<b>TOTALS</b>						<b>1.177</b>					<b>755</b>	<b>64,15%</b>

### INSTAL·LACIONS EN ALTRES COMUNITATS AUTÒNOMES

ALTRES COMUNITATS AUTÒNOMES		PLACES OFERIDES			PLACES OCUPADES			% OCUPACIÓ
		QUINZENES		TOTAL mes/inst	QUINZENES		TOTAL mes/inst	
		1 <sup>a</sup>	2 <sup>a</sup>		1 <sup>a</sup>	2 <sup>a</sup>		
CJ-Selva de Oza	agost	55	-	55	55	-	55	100%
CJ-Montes Universales	juliol	50	100	150	0	90	50	43,90%
	agost	55	-	55	0	-	0	
CJ-Moncayo	julio	-	55	55	-	55	55	100%
CJ-Riopar	juliol	-	55	55	-	55	55	100%
	agost	55	-	55	55	-	55	
CJ-Condemios	juliol	-	55	55	-	55	55	100%
CJ-Palancares	agost	55	-	55	0	-	0	0%
AJ-Valdeavellano de T.	agost	55	-	55	55	-	55	100%
AJ-Batanesl	juliol	-	55	55	-	30	40	72,73%
<b>TOTALS</b>				<b>645</b>			<b>460</b>	<b>71,32%</b>

Dels participants en el programa d'Oferta Concertada, un 89,32% són jòvens menors de 26 anys. Quant al sexe, el percentatge de xics i xiques és molt semblant: 41,67 % són xics i el 58,33% són xiques.

**PARTICIPANTS A LES INSTAL·LACIONS DE LA COMUNITAT VALENCIANA PER EDATS I PER SEXE**

INSTAL·LACIÓ	TOTAL	MENORS 26		MAJORS 26		XICS		XIQUES	
		TOTAL	%	TOTAL	%	TOTAL	%	TOTAL	%
NAVALÓN	942	856	90,87%	86	9,13%	425	45,12%	517	54,88%
GUARDAMAR	589	518	87,95%	71	12,05%	209	35,48%	380	64,52%
JAUME I, en tendes	582	546	93,81%	36	6,19%	226	38,83%	356	61,17%
JAUME I, en cabanes	152	128	84,21%	24	15,79%	73	48,03%	79	51,97%
ALBORACHE	260	211	81,15%	49	18,85%	108	41,54%	152	58,46%
BIAR	202	182	90,10%	20	9,90%	80	39,60%	122	60,40%
LA MARINA	145	117	80,69%	28	19,31%	48	33,10%	97	66,90%
PILES	25	23	92,00%	2	8,00%	16	64,00%	9	36,00%
MORELLA	127	120	94,49%	7	5,51%	75	59,06%	52	40,94%
<b>TOTALS</b>	<b>3.024</b>	<b>2.701</b>	<b>89,32%</b>	<b>323</b>	<b>10,68%</b>	<b>1.260</b>	<b>41,67%</b>	<b>1764</b>	<b>58,33%</b>

El percentatge de l'ocupació dels participants a les diferents instal·lacions, per dates, indica una major ocupació en el mes de juliol, amb un 67,80%, encara que durant el mes d'agost l'ocupació es manté en un 59,10%, mentre que el mes de juny és un període on l'ocupació baixa fins al 30,00%.

OCUPACIÓ PER MESOS	JUNY		JULIOL		AGOST	
	Oferides	Ocupades	Oferides	Ocupades	Oferides	Ocupades
<b>COMUNITAT VALENCIANA</b>	<b>50</b>	<b>15</b>	<b>2.720</b>	<b>1.800</b>	<b>2.050</b>	<b>1.209</b>
Campaments	-	-	1.950	1.362	1.400	903
Albergs	50	15	770	438	650	306
<b>ALTRES COMUNITATS AUT.</b>	<b>-</b>	<b>-</b>	<b>370</b>	<b>295</b>	<b>275</b>	<b>165</b>
<b>TOTALS</b>	<b>50</b>	<b>15</b>	<b>3.090</b>	<b>2.095</b>	<b>2.325</b>	<b>1.374</b>
<b>%</b>	<b>30,00%</b>		<b>67,80%</b>		<b>59,10%</b>	

### 7.3. CARNET JOVE EURO <26

El Carnet Jove és un programa de l'Institut Valencià de la Joventut que consisteix principalment a oferir, als jòvens, serveis i avantatges perquè puguen adquirir, mitjançant un descompte sobre el preu habitual, un conjunt de béns i productes socioculturals de consum preferent entre la joventut.

Este Programa es porta a terme conjuntament amb la resta de comunitats autònomes i 32 països de l'entorn europeu, que conformen l'Associació Europea del Carnet Jove (EYCA), entitat radicada a Budapest (Hongria) i que garanteix la reciprocitat de les prestacions als diferents països adscrits.

Com a conseqüència dels diversos acords adoptats en la XXIII Assemblea General de l'Associació Europea del Carnet Jove (EYCA) celebrada a Barcelona per a millorar el funcionament del Carnet Jove, en l'àmbit de la Comunitat Valenciana es va ampliar l'edat dels beneficiaris del Carnet Jove fins als 30 anys inclusivament.

Així doncs, durant l'any 2008 ha anat desapareixent gradualment el Carnet +26 que donava cobertura a jòvens entre 26 i 29 anys; no obstant això, els seus titulars pogueren fer-ne ús fins a la seua caducitat, que es va assimilar –quant als avantatges a obtindre– al Carnet Jove.

El Carnet Jove és un document de caràcter personal i intransferible que acredita la identitat del jove, i li permet obtindre un gran nombre d'avantatges i descomptes, i constitueix l'instrument pel qual es reconeix el Programa.

Per poder accedir a este Programa és necessari tindre entre 14 i 30 anys, i abonar la taxa anual, fixada al 2008 en 7,80 €. Els membres de famílies nombroses gaudeixen de les següents bonificacions fiscals en el pagament de la taxa del carnet Jove:

- Exempció total del pagament de la taxa per a les famílies nombroses que tinguen reconeguda categoria especial.
- Bonificació del 50% en el pagament de la taxa per a famílies nombroses que tinguen reconeguda categoria general.

Dins de l'àmbit de la Comunitat Valenciana, la targeta és emesa per les entitats següents i, en este cas, s'ha de tindre un compte bancari, que no comporta despeses:

- CAM
- BANCAIXA
- Caixa Ontinyent
- Caixes rurals

El Carnet també es pot obtindre a les oficines de TURIVAJ (Alacant, Castelló i València), i també als espais joves (Peñíscola, Vila-real, Lliria, Requena, Xàtiva, Gandia, Alcoi, Elx, Orihuela i Port de Sagunt).

Al llarg de l'any 2008, el nombre d'empreses col·laboradores s'ha calculat en 4.355. S'ha d'assenyalar que, igual que en anys anteriors, els serveis amb més demanda del Carnet Jove han sigut aquells que fomenten la mobilitat entre els joves.

Així, el programa de transport urbà i interurbà contínuament sent un rotund èxit. Al 2008 hi van participar les empreses de transport següents: EMT de València, Masatusa (Ajuntament d'Alacant), Ferrocarrils de la Generalitat Valenciana, UBESA, Buñol, Herca, La Serranica, Travicoi, Starbus i La Concepción, que van fer més de 2.300.000 viatges amb descompte del Carnet Jove.

També cal destacar el notable increment de les empreses del sector de la salut, on les clíniques més representatives, en especial de la branca d'oftalmologia, han continuat subscriuint acords de col·laboració, o renovant els ja existents. Les dades que ens han facilitat algunes de les empreses són altament interessants quant a l'ús que els usuaris del Carnet Jove fan dels dits descomptes i la quantitat que s'estalvien.

En el sector de l'oci s'han renovat els acords amb les empreses Terra Mítica parc Temàtic de Benidorm, SA, i amb la Ciutat de les Arts i de les Ciències, SA, que han superat les xifres d'usuaris respecte d'altres anys i han ampliat els descomptes i les ofertes especials. També s'ha signat acords amb la Fundació La Llum de les Imatges.

El nombre total de beneficiaris l'any 2008 ha sigut de 305.000, 292.770 dels quals són Carnets Joves < 26 coparticipats, i 12.230, Carnets Joves < 26 clàssics.

La distribució per províncies ha sigut la següent:

Alacant	80.024	26,23%
Castelló	28.241	9,26
València	187.517	61,48%
Altres comunitats	9.218	3,03%

## USUARIS DEL CARNET JOVE PER SEXE



Enguany s'han proseguit les campanyes de promoció i de captació, tant d'empreses col·laboradores, com de nous usuaris del Carnet Jove.

Cal destacar, en particular, la campanya realitzada entre els establiments col·laboradors de fidelització, per la qual es lliurava un detallet del Programa als comerços i entitats col·laboradores i se'ls sol·licitava que emplenaren una enquesta sobre la utilització del Carnet Jove.

Pel que fa a la campanya de captació de nous usuaris, s'ha continuat amb l'activitat denominada "Aula del Mar", l'any 2008 amb el títol "Aula del Mar: el clima i els oceans". Es tracta d'una activitat desplegada per centres d'ensenyaments mitjans, l'objecte de la qual és proporcionar als jòvens estudiants una aproximació al coneixement de l'ecologia marina, i que serveix, al seu torn, de campanya de promoció d'ambdós carnets.

Enguany s'ha continuat utilitzant l'activitat cultural de l'IVAJ "La Senda del Poeta" per a difondre el Carnet Jove pels centres d'ensenyaments mitjans, associacions juvenils i altres associacions i col·lectius culturals. S'ha dut a terme una campanya de difusió i informació d'esta activitat organitzada per l'IVAJ als Centres escolars en què, a més a més, s'informava de la resta dels programes de l'IVAJ.

## 7.4. PROGRAMA "CONEIX LA TEUA COMUNITAT VALENCIANA 2008"

Este Programa, que es porta a terme en col·laboració amb la Conselleria d'Immigració i Ciutadania, a través de la Direcció General de Ciutadania i Integració, té com a objectius generals oferir una experiència de temps lliure basada en la participació i la convivència amb persones de cultures diferents i en el coneixement del medi ambient, tot fomentant el desenvolupament de valors com la tolerància i el respecte mutu.

Com a principals metes del Programa podem destacar la inserció en la vida social i cultural de la Comunitat Valenciana dels jòvens pertanyents als centres valencians a



l'exterior i propiciar un acostament entre els valencians residents a l'exterior i els que viuen a la Comunitat Valenciana.

Els destinataris del Programa són joves valencians o descendents de valencians que residisquen fora de la Comunitat Valenciana: a Amèrica, i a la resta d'Espanya i d'Europa.

En l'edició de 2008 han participat 26 joves d'entre 18 i 25 anys de centres valencians d'Amèrica. Concretament, 10 xics i 16 xiques, procedents d'Argentina (San Román, Rosario, Mar de Plata, San Juan, Bahía Blanca, Córdoba, etc.), Brasil, Xile i Veneçuela.

L'edició de 2008 es va dur a terme entre l'1 i el 15 de juliol a les instal·lacions de la Comunitat Valenciana següents:

- La residència juvenil Mare de Déu del Ledó (Castelló), de l'1 al 4 de juliol
- L'alberg juvenil La Marina (Moraira-Teulada), del 4 al 9 de juliol
- El col·legi major Rector Pesset (València), del 10 al 15 de juliol

## **ACTIVITATS**

Els participants van realitzar activitats relacionades amb la vida social i cultural de la Comunitat Valenciana, orientades a facilitar-los un millor coneixement de la nostra cultura, tradicions i costums. Així mateix, s'hi van organitzar activitats per a familiaritzar-los amb el medi ambient i l'ecologia de les zones on s'ubiquen els albergs i se'n programaren d'altres de tipus recreatiu, esportiu i d'animació.

Entre les diverses activitats realitzades destaquen:

- Visites a ciutats d'interés historicoartístic de la Comunitat: Castelló, Peñíscola, Morella, Alacant, Dénia, Xàtiva i València.
- Recorreguts culturals guiats pel centre històric de València.
- Visita a la Ciutat de les Arts i les Ciències, l'Hemisfèric i l'Oceanogràfic, i visita al port de València.
- D'altres activitats, com ara una partida de pilota valenciana a Sella, visitar Terra Mítica i el parc aquàtic de Benicàssim, l'actuació de grups musicals, de ball i indumentària valenciana, i fer tallers tradicionals i d'animació.

La valoració per part dels participants del Programa ha sigut molt positiva.

## **8. PROGRAMES EUROPEUS**

### **8.1. PROGRAMA JOVENTUT**

La Decisió 1719/2006 CE del Parlament i del Consell de la Unió Europea de 15 de novembre de 2006 va establir per al període comprés entre l'1 de gener de 2007 i el 31 de desembre de 2013, el programa Joventut en Acció, que té com a objecte desenvolupar la cooperació en l'àmbit de la joventut en la Unió Europea.

L'IVAJ, en col·laboració amb l'INJUVE, és l'organisme responsable de coordinar i de gestionar el Programa a la Comunitat Valenciana, i fa les funcions següents:

- Difondre les diferents opcions que ofereix, i informar i assessorar els possibles interessats.
- Informar les sol·licituds i avaluar els projectes presentats.
- Fer el seguiment dels intercanvis i dels projectes de voluntariat.

El programa Joventut en Acció es porta a terme mitjançant les accions següents.

#### **ACCIÓ 1. LA JOVENTUT AMB EUROPA**

---

L'objectiu bàsic és fomentar la ciutadania activa entre els joves, en general, i la seua ciutadania europea en particular, mitjançant intercanvis de joves, iniciatives juvenils i projectes de democràcia participativa.

##### **Acció 1.1. Intercanvis juvenils**

Es tracta d'intercanvis de grups de joves, a partir d'un projecte fet per ells mateixos, l'objectiu bàsic del qual és contribuir a la seua pròpia formació i incrementar la seua participació activa en la societat, desenvolupant valors que tinguen com a base la democràcia, la solidaritat i el respecte als altres.

En 2008 s'hi van presentar 8 sol·licituds; 9, per a projectes d'acollida i 1 d'enviament. Se'n van aprovar 3.

Província	Sol·licituds	Projectes realitzats
València	4	0
Alacant	3	2
Castelló	1	1

La major part de projectes presentats s'ha centrat en temes com la convivència entre les diferents cultures i realitats, el medi ambient i la formació dels jòvens. Els intercanvis implicaren un total de 34 jòvens valencians i 53 d'altres països europeus: Bulgària, Escòcia, Finlàndia, Grècia i Hongria.

### **Acció 1.2. Iniciatives juvenils**

Són projectes innovadors i creatius, concebuts i gestionats pels jòvens que contribueixen a estimular el seu esperit d'iniciativa, capacitat emprenedora i creativitat. Han de ser promogudes i realitzades per grups de quatre jòvens com a mínim.

Al llarg de l'any s'hi van presentar dos projectes i ambdós foren aprovats. Els projectes foren presentats per:

1. Federació Cases Joventut Comunitat Valenciana: "Concienciación verde"
2. AC Amics de la Biblioteca de la Fonteta: "Asterix y Obelix, Mortadelo y Filemón y Zipi y Zape en la Fonteta"

### **Acció 1.3. Projectes de democràcia participativa**

Són projectes o activitats destinats a afavorir la participació dels jòvens en la vida democràtica.

Es presentà i s'aprovà un projecte del Consell de Joventut de la Comunitat Valenciana que es va dur a terme entre València i Castelló, del 12 al 14 de desembre de 2008, en el qual van participar 35 jòvens procedents d'Itàlia, Alemanya i Espanya.

## **ACCIÓ 2. EL SERVEI VOLUNTARI EUROPEU**

---

És una acció de voluntariat adreçada fonamentalment a jòvens de la Unió Europea, d'edats compreses entre els 18 i els 30 anys, l'objectiu bàsic dels quals és potenciar el voluntariat entre la joventut i, alhora, proporcionar als jòvens oportunitats en el camp de l'educació, contribuint a la seua formació a través de l'experiència aconseguida mentre col·laboren en un projecte de caràcter social i aprenen un altre idioma.

Els projectes de voluntariat s'orienten generalment a activitats relacionades amb la formació, l'animació per a la tercera edat, la informació juvenil, la reinserció social, el medi ambient i d'altres de caràcter solidari.

### Sol·licituds

El 2008 es van presentar un total de 15 sol·licituds, que suposaven la participació de 46 jóvens; 14 en van ser d'acollida (45 jóvens) i 1 d'enviament (1 jove).

- Acollida:  
Hi van participar 31 jóvens procedents d'Alemanya, Àustria, Bòsnia-Hercegovina, Estònia, França, Grècia, Hongria, Itàlia, Letònia, Luxemburg, Polònia, Regne Unit, Rep. Txeca, Romania i Turquia.
- Enviament:  
Un jove de la Comunitat Valenciana va participar en un projecte al Regne Unit.

Les sol·licituds aprovades el 2008 han correspost a les entitats següents:

- Ajuntament d'Elx: 11 acollides
- Centre 14 Ajuntament d'Alacant: 1 acollida
- Associació Xarxa (Llíria): 5 acollides
- Associació ÀGORA CULTURAL (València): 12 acollides i 1 enviament
- ACD La Hoya (Elx) : 2 acollides

### **ACCIÓ 3.1. COOPERACIÓ AMB PAÏSOS VEÏNS ASSOCIATS DE LA UNIÓ EUROPEA**

Es dona suport a intercanvis de grups de jóvens i a projectes de formació i connexió en xarxa amb països del sud-est d'Europa, d'Europa oriental, del Caucas i països socis mediterranis.

Es va presentar i es va aprovar un projecte de l'associació Acció Ecologista Agró (Sagunt), en què van participar 14 jóvens d'Espanya i 24 d'Itàlia, Algèria i El Marroc.

## **ACCIÓ 4.3 FORMACIÓ I PROJECTES EN XARXA DE TREBALLADORS JUVENILS I ORGANITZACIONS JUVENILS**

---

Els objectius principals són la promoció d'intercanvis, la cooperació i la formació en el treball amb jòvens a nivell europeu i el suport al desplegament de projectes en el marc del Programa. S'hi van presentar huit projectes, dels quals només un va ser aprovat:

- Experiència d'aprenentatge pràctic – Associació Cultural Tabalà (denegat)
- Visita de viabilitat - Associació Cultural Tabalà (denegat)
- Activitat d'associació – Ajuntament de Silla (aprovat)
- Curs de Formació – USIT (2 vegades presentat - denegat)
- Curs de Formació – Fundació CeiMigra (denegat)
- Curs de Formació – Ajuntament de Silla (denegat)

## **ACCIÓ 5.1 TROBADES DE JÓVENS I RESPONSABLES DE POLÍTQUES DE JOVENTUT**

---

Es va donar suport a la cooperació, els seminaris i el diàleg estructurat entre jòvens, persones que treballen en l'àmbit de la joventut i en organitzacions juvenils, i responsables de polítiques de joventut.

Es presentà dues vegades (la segona vegada va ser aprovat) un seminari nacional de l'Associació Sociocultural "Fahz" amb el títol "FAHZ: Joventut i diàleg entre civilitzacions", que es realitzarà del 18 al 22 de març de 2009.

### **8.1.1. ACTIVITATS RELACIONADES AMB LA GESTIÓ, L'ORGANITZACIÓ I EL DESPLEGAMENT DEL PROGRAMA JOVENTUT**

---

#### **➤ EL CONSEJO RECTOR**

El Consejo Rector és un dels òrgans de l'Agencia Nacional Española (ANE), creada per Ordre d'11 de desembre de 1995, del Ministeri de Treball i Afers Socials, per a l'aplicació del programa comunitari "La Joventut amb Europa". Esta norma va ser modificada el 20 de setembre de 2000 per a l'aplicació del programa d'acció comunitari "Joventut" i el 23 de març de 2008 per a l'aplicació del programa "Joventut en Acció".

El Consejo Rector de l'ANE està integrat pel director general de l'Instituto de la Juventud (INJUVE), pels directors de joventut de les comunitats autònomes i pel president del Consejo de la Juventud de España.

Les seues funcions són les següents:

- a) Establir les línies d'actuació de l'Agencia Nacional Española
- b) Impulsar la difusió del Programa i fomentar vies de participació
- c) Propiciar i assegurar la coordinació entre els diferents organismes i entitats
- d) Avaluar periòdicament el desplegament i l'aplicació del programa a Espanya

A la reunió del Consejo Rector de l'ANE celebrada el dia 18 de novembre de 2008 va assistir el director general del IVAJ.

#### ➤ **LA COMISIÓN TÉCNICA**

La Comisión Técnica de l'ANE és un òrgan de gestió del programa Joventut format pel personal de l'INJUVE encarregat de l'aplicació del Programa, per tècnics de les comunitats autònomes i per un representant del Consejo de la Juventud de España.

Les seues funcions són les següents:

- Determinar criteris per a la gestió, la coordinació i la difusió del Programa, d'acord amb les orientacions generals de la Comissió Europea i les línies d'actuació establides pel Consejo Rector.
- Elaborar el pla anual de treball de l'Agencia Nacional Española.

La Comisión Técnica es va reunir Quatre vegades el 2008, amb la participació de tècnics de l'IVAJ, tant en les sessions plenàries com en els grups de treball.

### **8.1.2. TROBADES I ACTIVITATS DE FORMACIÓ**

---

Són activitats relacionades amb el desplegament del Programa, amb l'objectiu d'obtindre la màxima qualitat en la seua gestió i aplicació. Poden estar organitzades per l'Agencia Nacional Española o pels organismes de joventut de les comunitats autònomes.

#### ➤ **CURSOS DE FORMACIÓ A L'EIXIDA**

Són cursos de cinc dies de durada que s'imparteixen als jòvens que participen en el Servei Voluntari Europeu abans de començar el seu projecte al país corresponent, amb

l'objectiu de donar als/les voluntàri(e)s l'oportunitat d'exposar les seues expectatives, desenvolupar la seua motivació i obtindre informació sobre el país d'acollida i el Programa.

Estan organitzats per l'ANE, que pot delegar en alguna comunitat autònoma perquè els duga a terme. Enguany s'ha fet un curs a la Comunitat Valenciana (Alberg d'Alborache, del 5 al 8 de setembre).

### ➤ **SEMINARIS D'AVALUACIÓ INTERMÈDIA**

Els seminaris d'avaluació intermèdia són activitats previstes en l'Acció 2 (Servei Voluntari Europeu) i adreçades als voluntaris de projectes de SVE que estan en organitzacions d'acollida espanyoles i l'organització dels quals correspon a l'Agencia Nacional Española.

Estos seminaris, amb una durada de quatre o cinc dies, són un fòrum de trobada per a intercanviar experiències entre voluntaris i organitzacions per tal de resoldre dificultats concretes i plantejar, entre tots, propostes de millora en els projectes perquè es complisquen els objectius de qualitat del SVE.

En 2008 es van fer cinc seminaris d'avaluació, en què van participar tots els jóvens que estaven realitzant el seu període de voluntariat en entitats de la Comunitat Valenciana i els seus tutors.

## 8.2. ACTIVITATS DE LA XARXA 10 REGIONS

El 26 de març de 2007, les regions europees d'Aquitània (França), Aragó (Espanya), Dolnoslaskie (Polònia), Emilia-Romagna (Itàlia), Hessen (Alemanya), Pays de la Loire (França), Comunitat Valenciana (Espanya), Vastra Gotaland (Suècia), Wales (Regne Unit) i Wielopolska (Polònia) van subscriure a Brussel·les el Memoradum of Understanding "Internacional Youth Policies Co-operation", la finalitat del qual era crear, per primera vegada, una xarxa europea per a col·laborar en la realització de polítiques de joventut.

En el marc d'este acord durant 2008 es van realitzar les activitats següents:

- Concurs de disseny d'un logotip i un acrònim per a la identificació de la Xarxa, en el qual van participar centres d'educació secundària de totes les regions.

El procediment per a seleccionar el disseny guanyador va consistir en el fet que cada regió triara un dels treballs presentats pels seus centres educatius i, posteriorment, un grup internacional integrat per representants de les regions triaria el disseny guanyador del concurs. Va resultar guanyador el disseny presentat per la Comunitat Valenciana i realitzat per Maria del Carme Ruiz i Almudena Agrela, estudiants del col·legi Jesús María San Agustín d'Orihuela. Este disseny va ser dirigit pel professor Alberto Moya i simbolitza la unió de la joventut europea a través de la combinació de dues icones, i que es completa amb l'acrònim "ERY" (Europeten regions for the Youth).



- Celebració del Dia d'Europa: va tindre lloc a Rimini (Emilia-Romagna) i va incloure diverses activitats que es van dur a terme entre els dies 9 i 13 de maig. Les principals són les següents:
  - Open Market for European Youth Mobility: amb l'objectiu de promoure la mobilitat juvenil en el mercat laboral, es van presentar programes de formació en alternança escola-treball, es van mostrar guies, llibres i treballs didàctics. El director general de l'IVAJ, Adrián Ballester Espinosa, va realitzar una presentació dels diferents programes de joventut que, des de l'IVAJ, s'estan desenvolupant a la Comunitat Valenciana.



- 4t Meeting dei Giovani Europei, amb el títol “I Giovanni per la cultura, il dialogo, i diritti”, en què van participar uns 400 estudiants d'educació secundària (16-18 anys d'edat) de 29 països europeus, acompanyats per un professor per delegació. Per part de la Comunitat Valenciana hi van assistir cinc alumnes i un professor de l'IES Gabriel Miró d'Orihuela.
- Reunió de polítics i tècnics de joventut de les 10 regions: va tindre lloc el dia 11 de maig i les regions assistents van ser Aquitània (França), Dolnoslaskie (Polònia), Emilia-Romagna (Itàlia), Pays de la Loire (França), Comunitat Valenciana (Espanya) i Wales (Regne Unit), i s'hi van presentar les futures activitats a desplegar. La Generalitat Valenciana va estar representada pel director general i dues funcionàries de l'IVAJ.
- Seminari Peer Learning in Youth Leisure Time, organitzat per l'Institut Valencià de la Joventut Es va celebrar a Alborache (València), del 3 al 6 de novembre de 2008, i els seus objectius eren els següents:
  - Identificar, a partir de l'experiència dels participants, els principis pedagògics, els elements metodològics i les estratègies didàctiques que caracteritzen l'aprenentatge entre iguals com un recurs per a l'educació no formal dels jòvens.
  - Experimentar i explorar el potencial de l'aprenentatge entre iguals per al desenvolupament de la competència cultural dels jòvens i del diàleg entre jòvens de contextos culturals diversos.
  - Identificar les competències que cal que adquirisquen els animadors juvenils per al desplegament de programes d'aprenentatge entre iguals.
  - Potenciar, en el marc de la Network for Youth Policies, l'intercanvi d'idees, experiències i recursos al voltant de l'aprenentatge entre iguals, tot establint accions multilaterals que possibiliten el desplegament de programes d'esta mena en àmbits diversos: cultura, prevenció de riscos, formació de formadors, resolució de conflictes...

Durant el seminari es van formar grups de treball distints per a jòvens, experts i tècnics per considerar que es podrien obtindre millors resultats si es treballava “entre iguals” i, després, se'n compartien els resultats. També s'hi van presentar experiències d'interés en l'àmbit de l'educació no formal.

Hi va participar un total 47 persones (tècnics de joventut, experts i jòvens) d'Aquitaine, Comunitat Valenciana, Dolnoslaskie, Emilia-Romagna, Hessen, Malta, Pays de la Loire, Västra-Götaland, Wales i Wielskopolska.

Este seminari ha suposat una experiència molt interessant, ja que era la primera vegada que l'Institut Valencià de la Joventut organitzava una activitat d'este tipus, i ha sigut valorada molt positivament pel participants. A més a més, ha significat un pas

endavant en la consolidació de la xarxa ERY i ha generat una sèrie de propostes d'activitat conjunta per als pròxims dos anys.

D'altra banda, el 2008 ha entrat en funcionament el web de la xarxa (<http://www.regione.emilia-romagna.it/wcm/youthnet/>), desenvolupada per la regió Emilia-Romagna, que es concep com un instrument perquè les deu regions disposen d'un fòrum on conegen i donen a conèixer les seues propostes, iniciatives i actuacions en matèria de joventut, tant en l'àmbit de les administracions regionals com dels consells de joventut i associacions juvenils. El web pretén ser una ferramenta per a cohesionar la Xarxa per mitjà de la creació d'un via de comunicació entre els seus membres, permanentment actualitzada.

### **8.3. PARTICIPACIÓ EN EL CONSELL EUROPEU DE JOVENTUT**

Durant el primer semestre de 2008 va correspondre a la Comunitat Valenciana la representació de les comunitats autònomes en el Consell d'Educació, Joventut i Cultura (Secció Joventut) de la Unió Europea i en el Grup de Treball de Joventut, en el marc dels acords de 9 de desembre de 2004, de la Conferència per a assumptes relacionats amb les comunitats Europees (CARCE), publicats en el BOE núm. 64, de 16 de març de 2005.

La participació en les reunions del Consell de Ministres es porta a terme mitjançant la incorporació d'un representant de la corresponent Comunitat Autònoma a la delegació espanyola i la seua participació en les deliberacions, representant el conjunt de les comunitats autònomes.

En el primer semestre de 2008 es van celebrar dues reunions del Consell d'Educació, Joventut i Cultura, ambdues a Brussel·les. En la primera, que va tindre lloc el dia 14 de febrer, el vicepresident tercer i conseller de Benestar Social de la Generalitat, Juan Gabriel Cotino Ferrer va intervindre durant el canvi d'impressions basat en el document sobre diàleg intercultural i joventut, en el context de l'Any Europeu del Diàleg Intercultural. En la sessió celebrada els dies 21 i 22 de maig, es va aprovar una resolució sobre la participació dels jòvens amb menys oportunitats.

Amb caràcter previ a la celebració d'ambdues sessions del Consell, es van dur a terme dues reunions: l'una a València, el dia 7 de febrer, i l'altra a Alacant, el 14 de maig, per a determinar la posició comuna de les comunitats autònomes per a la intervenció en el Consell. En estes reunions van participar els directors generals de Joventut, i també

l'INJUVE i la Conselleria per a Assumptes autonòmics de la Representació Permanent d'Espanya davant de la Unió Europea.

La preparació de les sessions del Consell es fa en el Grup de Treball de Joventut, en què participa un responsable tècnic designat per la Comunitat Autònoma, que n'exerceix la representació autonòmica directa. En les reunions del Grup de Treball de Joventut celebrades durant el primer semestre de 2008 va participar una tècnica de l'IVAJ.

A més de l'assistència a les reunions, la representació autonòmica directa implica la recepció de la informació i de la documentació disponibles relatives a la participació en els grups de treball i la seua distribució a les persones de contacte en totes les comunitats autònomes, tant en les delegacions a Brussel·les com en els organismes competents en matèria de Joventut. Per a aconseguir que la dita informació i qualsevol altra considerada rellevant per al seguiment de les activitats del Consell de la Unió Europea i d'altres organismes en matèria de Joventut fóra fàcilment accessible, es va dissenyar i es va implementar, des de l'IVAJ, la plataforma digital <http://ccaa-juventud.eu/>.

## 9. ACTIVITATS DE PROMOCIÓ CULTURAL

### 9.1. FESTIVAL CINEMA JOVE 2008

El 12 de juny de 2008 es va subscriure un conveni de col·laboració entre l'IVAJ i l'Institut Valencià de Cinematografia (IVAC) per a la celebració de la XXIII edició del Festival Internacional de Cinema que es va celebrar a València del 21 al 28 de juny.

Els objectius de caràcter general que es persegueixen amb la celebració del Festival són:

- Promocionar els joves realitzadors que aporten majors innovacions al llenguatge audiovisual
- Ajudar a la difusió i a la comercialització de produccions audiovisuals de caràcter emergent, nou i amb problemes estructurals de comercialització
- Contribuir al desenvolupament de la creació audiovisual i a la formació de tècnics i realitzadors en l'àmbit de la Comunitat Valenciana
- Promocionar les produccions dels centres docents i convertir-se en punt de trobada entre estos i els professionals del sector
- Constituir-se en un fòrum d'intercanvi i relació entre els joves realitzadors, els productors distribuïdors i el públic.

L'audiència del Festival va superar, en l'edició de 2008, els 28.000 espectadors i la relació de premisats va ser la següent:

Secció oficial llargmetratges

- Lluna de València al millor llargmetratge: *SÜGISBALL*. Veiko Ounpuu (Estònia)
- Menció especial del jurat: *JAS SUM OD TITOV VELES*. Teona Mitevaska (Eslovènia, França, Holanda, Macedònia)

## Secció oficial curtmetratges

- Lluna de València d'Or al millor curtmetratge: *FAIS COMME CHEZ TOI*. Gautier About (França)
- Lluna de València de Plata al millor curtmetratge: *AUF DER STRECKE*. Reto Caffi (Alemanya, Suïssa)
- Lluna de València de Bronze al millor curtmetratge: *BRAKKVANN*. David Reissandersen (Noruega)

## 9.2. LA SENDA DEL POETA

L'IVAJ, va organitzar la XI edició d'esta marxa, que recorre els llocs més íntimament lligats a la vida i a l'obra de Miguel Hernández, amb la finalitat de propiciar, entre els jóvens valencians, un coneixement més profund de la figura d'este poeta universal.

L'any 2008, esta "senda poètica", que es va celebrar entre l'11 i el 13 d'abril, va transcórrer per les localitats d'Orihuela, Redován, Callosa de Segura, Cox, Granja de Rocamora, S. Isidro, Albatera, Crevillent, Elx i Alacant, i va registrar una participació pròxima a les 3.000 persones, molt superior a la d'edicions anteriors.

